

R 174 C-2



- Ⓕ Ce produit ne peut pas être utilisé comme chauffage principal
- Ⓖ Dieses Produkt eignet sich nicht als Hauptheizgerät
- Ⓓ Dette produkt er ikke egnet til brug som primær opvarmingskilde
- Ⓔ Este producto no es adecuado para calefacción primaria
- Ⓕ Tämä tuote ei sovellu ensisijaiseksi lämmittimeksi
- Ⓖ This product is not suitable for primary heating purposes
- Ⓘ Il presente prodotto non è adatto a funzioni di riscaldamento primario
- Ⓝ Dit product is niet geschikt voor gebruik als primaire verwarming
- Ⓟ Este produto não é adequado para fins de aquecimento principal
- Ⓛ Ten produkt nie może służyć jako podstawowe źródło ogrzewania
- Ⓢ Tento výrobok nie je vhodný ako hlavné vykurovacie zariadenie
- Ⓜ Ta izdelek ni primeren za primarno ogrevanje

FICHE INFORMATIVE



CHAUFFAGES MOBILES
À COMBUSTIBLE LIQUIDE

www.marque-nf.com

NF 128 37/01

La marque NF garantit
la qualité de cet article
suivant les normes françaises
et Règles de certification
de l'application NF 128

CONFORME A LA NORME NF D 35-300 ET AUX SPECIFICATIONS
COMPLEMENTAIRES DEFINIES PAR LES REGLES
DE CERTIFICATION DE L'APPLICATION NF 128

PRINCIPALES CARACTERISTIQUES CERTIFIEES:

- Sécurité du dispositif d'allumage
- Débit calorifique
- Efficacité des dispositifs de sécurité
- Stabilité
- Contrôle de la teneur en NO_x dans les produits de combustion
- Contrôle de la qualité de la combustion (absence de CO)
- Endurance
- Intermittence

CONSEILS D'UTILISATION ET D'ENTRETIEN

Se reporter à la notice jointe à l'appareil et à la plaque de sécurité sur
l'appareil

Référence et numéro de lot ou de série de l'article : se reporter au produit

Distributed in Europe by:

PVG Holding B.V.

P.O.Box 96, 5340 AB OSS

Pays-Bas Tél.: +31 (0) 412 694670

contact@pvg.eu

En cas d'insatisfaction, consultez d'abord votre revendeur :

Si une difficulté subsistait, vous pouvez écrire à

SAVPOELEAPETROLE@PVG.EU

ATTENTION

- Ⓣ Utiliser uniquement un combustible liquide conforme aux arrêtés du 18/7/2002 et du 25/06/2010 • Pour remplissage: voir manuel d'utilisation
- Ne pas utiliser en continu.

AVERTISSEMENTS POUR UNE UTILISATION CORRECTE

- Surveillez les enfants présents, ils ne doivent en aucun cas jouer avec l'appareil.
- Ne déplacez pas l'appareil lorsqu'il chauffe ou s'il est encore brûlant. Dans ces conditions, il ne faut pas ajouter du combustible ni entreprendre l'entretien de l'appareil.
- Placez l'avant de l'appareil à au moins 1,5 mètre du mur, des rideaux et des meubles.
- N'utilisez pas l'appareil dans des pièces poussiéreuse ni dans des endroits à fort courant d'air. Dans ces deux cas, la combustion ne sera pas optimale. Ne pas utiliser l'appareil près d'un point d'eau (bain, douche, piscine, etc.).
- Eteignez l'appareil avant de sortir ou d'aller vous coucher. Si vous devez vous absenter longtemps (vacances par exemple), retirez la fiche de la prise de courant.
- Conservez le combustible exclusivement dans des réservoirs et bidons adaptés.
- Veillez à ce que le combustible ne soit pas exposé à la chaleur ou à des écarts de température extrêmes. Conservez le combustible toujours dans un endroit frais, sec et sombre (la lumière solaire dégrade la qualité du combustible).
- N'utilisez jamais l'appareil dans des endroits où des gaz, solvants ou vapeurs nocifs (par exemple: gaz d'échappement ou vapeurs de peinture) peuvent être présents.
- La grille de l'appareil devient brûlante. Ne pas couvrir l'appareil (risques d'incendie).
- Aérez toujours suffisamment.
- Cet appareil n'est pas conçu pour des utilisateurs (y compris les enfants) qui présentent un handicap moteur, mental ou sensoriel, ou qui manquent d'expérience et de connaissances, sauf s'ils sont surveillés par une personne responsable de leur sécurité.
- Cet appareil peut être utilisé par des enfants de plus de 8 ans et des personnes aux capacités physiques, sensorielles ou mentales réduites,

ou manquant d'expérience et de connaissances ; il faut pour cela leur avoir fourni un encadrement ou des consignes à propos de l'utilisation sécurisée de l'appareil et leur avoir expliqué clairement les dangers potentiels.

- Ne pas laisser les enfants jouer avec l'appareil.
- Les enfants ne doivent pas être chargés du nettoyage et de l'entretien de l'appareil sauf s'ils sont encadrés.

- Ⓓ Verwenden Sie nur zugelassenes Heizpetroleum entsprechend DIN 51603-1 • Vor dem Befüllen des Brennstoffbehälters bitte die Gebrauchsanweisung lesen.
- ⒹK Benyt kun ren paraffin • Ved tankpåfyldning
 - Se brugervejledning.
- Ⓔ Utilice únicamente parafina líquida para estufas
 - Para el llenado: véase manual de instrucciones.
- Ⓕ Käytä polttoaineena ainoastaan puhdistettua valopetrolia • Lue käyttöohje ennen täyttöö.
- ⒼB Only use Class C1 paraffin in accordance with BS2869 part two • Never use petrol or other fuels
 - Please read the operating manual prior to filling.
- Ⓘ Utilizzare solamente combustibile liquido per stufe portatili • Non usare benzina o altri combustibili • Prima del rifornimento, leggere attentamente il manuale d'uso.
- Ⓝ Bruk kun rensed parafin • Vennligst les brukermanualen før fylling.
- ⓃL Gebruik alleen zuivere petroleum
 - Raadpleeg voor het vullen de gebruiksaanwijzing.
- Ⓟ Utilize somente parafina líquida pura para aquecedores • Leia o manual de operação antes de encher.
- ⓅL Tylko czystego paliwa przeznaczonego do pieców. • Proszę zapoznać się z instrukcją przez napełnieniem zbiornika.
- Ⓢ Använd endast lysfotogen för värmare • Vänligen läs manualen innan bränslefyllning.
- ⓈL Uporabo visiko kvalitetnega petroleja brez vsebnosti vode. Natakanje goriva: glej navodila za uporabo.
- ⓉR Sobalar için sadece temiz gazyağı kullanınız.
 - Doldurmak için kullanım talimatına bakınız.

Chère Madame, Cher Monsieur,

Nous vous remercions de la confiance que vous avez bien voulu témoigner à notre marque en choisissant un appareil mobile de chauffage à combustible liquide. Vous venez d'acquérir un produit de qualité, qui vous donnera entière satisfaction durant de très nombreuses années. A condition, bien sûr, de respecter les consignes d'utilisation. C'est pourquoi nous vous invitons vivement à consulter ce manuel afin d'assurer à votre appareil une durée de vie optimale. Les produits sont garantis contre tout vice de fabrication ou de conception (hors consommables) pendant une durée de 2 ans à compter de leur date d'achat.

Nous vous souhaitons beaucoup de chaleur et de confort avec votre appareil.

Bien cordialement,

PVG Holding b.v.

Service-Consommateurs

1 LISEZ PRÉALABLEMENT LE MANUEL D'UTILISATION.

2 EN CAS DE DOUTE, CONTACTEZ VOTRE REVENDEUR.

L'UTILISATION DANS LES GRANDES LIGNES

Voici, dans les grandes lignes, la marche à suivre pour utiliser votre appareil mobile de chauffage à combustible liquide. Le MANUEL D'UTILISATION (page 8 et suivantes) reprend chaque étape en détail.

- 1** Retirez les différents emballages (voir le chapitre A, fig. A).
- 2** Remplissez le réservoir amovible ⑨ et attendez 180 minutes avant d'allumer l'appareil (voir le chapitre B, fig. I).
- 3** Placez les piles dans leur logement ⑫ (voir le chapitre A, fig. G). La qualité des piles est déterminante pour le bon fonctionnement de cet appareil. Piles alcalines recommandées.
- 4** Vérifiez le positionnement du brûleur ④ celui-ci doit être vertical (voir le chapitre A, fig. F).
- 5** Allumez l'appareil en tournant à fond le bouton central ② à droite puis appuyez sur le bouton d'allumage ③ afin de démarrer l'appareil (voir chapitre C, fig. K et L).
- 6** Après allumage de l'appareil, il vous faut attendre 10 à 15 minutes avant de pouvoir contrôler si l'appareil fonctionne bien (voir le chapitre D).
- 7** Eteignez l'appareil (voir le chapitre E).

- Le remplissage du réservoir doit se faire (sécurité contre l'incendie):
 - soit appareil à l'arrêt,
 - soit dans un autre local que celui où est installé le chauffage,
- Votre appareil dégagera une odeur de 'neuf' en chauffant pour la première fois.
- Conservez votre combustible dans un endroit frais, à l'abri de la lumière après avoir fermé le ou les bidons avec le bouchon d'origine.
- Le combustible vieillit. Utilisez à chaque début de saison de chauffage du nouveau combustible.
- Utilisez un combustible de bonne qualité et conforme à l'arrêté du 18/07/2002 et du 25/06/2010 relatif aux caractéristiques du combustible liquide pour appareils mobiles de chauffage comme Qlima Premium Quality Fuels ou PTX.
- Si vous changez de marque et/ou de type de combustible, vous devez d'abord vous assurer que l'appareil mobile de chauffage à combustible liquide consomme entièrement le combustible présent.
- Eviter tout contact la grille qui peut être très chaude.

PRINCIPAUX ÉLÉMENTS

- ① Bouton d'extinction
- ② Bouton central
- ③ Mécanisme d'allumage
- ④ Brûleur
- ⑤ Poignée du brûleur
- ⑥ Indicateur du combustible
- ⑦ Grille
- ⑧ Couvercle du réservoir amovible
- ⑨ Réservoir amovible
- ⑩ Jauge de combustible du réservoir amovible
- ⑪ Allumeur
- ⑫ Logement des piles
- ⑬ Poignée
- ⑭ Tablette
- ⑮ Système de contrôle de qualité d'air



INSTRUCTIONS DE SÉCURITÉ

Lire les consignes de sécurité avant l'utilisation et l'installation.

Pour prévenir le décès ou les blessures à l'utilisateur ou à d'autres personnes, ainsi que les dommages matériels, les instructions suivantes doivent être suivies. Un dysfonctionnement dû au non-respect des instructions peut causer la mort, des blessures ou des dommages.

Lisez attentivement ce manuel avant d'installer ou d'utiliser votre nouvel appareil de chauffage. Assurez-vous de conserver ce manuel pour référence ultérieure.

Explication des mots/symboles d'avertissement, de prudence, de danger

 AVERTISSEMENT	indique qu'une mauvaise manipulation pourrait avoir des conséquences dramatiques comme la mort, des blessures graves, etc.
 ATTENTION	pourrait poser un grave problème, selon les circonstances. Veuillez observer ces précautions avec grand soin, car elles sont essentielles à votre sécurité.
 DANGER	indique qu'un dysfonctionnement entraînera très certainement une situation dangereuse ou mettant la vie en danger.

L'appareil est installé et utilisé conformément à la législation nationale et locale et aux normes de l'Union européenne.

AVERTISSEMENT

- Cet appareil n'est pas prévu pour une utilisation par des personnes (y compris des enfants) dont les capacités physiques, sensorielles ou mentales sont réduites, ou qui manquent d'expérience et de connaissances, à moins qu'elles n'aient été supervisées ou instruites sur l'utilisation de l'appareil par une personne responsable de leur sécurité.
- Ne pas laisser les enfants en bas âge jouer avec l'appareil.
- Cet appareil est destiné à être utilisé par des utilisateurs experts ou formés dans les magasins, dans l'industrie légère et dans les fermes, ou pour un usage commercial par des laïcs.
- Si une situation anormale se produit (comme une odeur de brûlure), éteignez immédiatement l'appareil et coupez l'alimentation. Appelez votre distributeur pour obtenir des instructions pour éviter les chocs électriques, les incendies ou les blessures.

CE QUE VOUS DEVEZ SAVOIR AU PRÉALABLE:

AÉREZ TOUJOURS SUFFISAMMENT

Votre appareil est équipé d'un système de sécurité qui arrête ce dernier lorsque la température est trop importante. Vous ne pourrez pas refaire fonctionner votre appareil avant un délai de 15 minutes. Merci de ne pas forcer l'allumage pendant ce laps de temps au risque d'endommager votre appareil.

Cet appareil est équipé d'un système de contrôle de la qualité de l'air . Lorsque la pièce n'est pas suffisamment aérée ou que l'appareil est utilisé dans une pièce qui est trop petite, l'appareil se coupera automatiquement. Pour votre confort et votre sécurité, assurez-vous que la pièce où se trouve l'appareil, est suffisamment aérée. Remarque : Afin d'éviter toute coupure intempestive, nous conseillons d'entrouvrir une porte ou une fenêtre lorsque l'appareil est en service.

Lisez attentivement ce manuel d'utilisation avant d'utiliser l'appareil et conservez-le pour toute référence ultérieure. Installez cet appareil uniquement s'il est conforme à la législation, aux ordonnances et aux normes locales et nationales. Ce produit a été conçu pour être utilisé comme chauffage dans des maisons résidentielles, et il doit être utilisé uniquement dans des endroits secs, dans des conditions domestiques normales et en intérieur, dans un séjour, une cuisine ou un garage.

AVERTISSEMENT SÉCURITÉ

- Chaque pièce où le chauffage mobile à combustible liquide est utilisé doit être munie d'une entrée d'air suffisante et d'une sortie d'air efficace (section minimale

de 50 cm² pour chaque orifice).

- Eviter tout contact avec la grille qui peut être très chaude.
- Ce produit ne peut pas être utilisé comme chauffage principal.
- Ce chauffage mobile à combustible liquide est un appareil de chauffage d'appoint, à fonctionnement intermittent.

AVERTISSEMENT COMBUSTIBLE

- Le combustible à utiliser doit être uniquement un combustible pour chauffage mobile à combustible liquide conforme aux arrêtes du 25/06/2010 et 18/07/2002. L'usage de tout autre combustible est interdit.
- Le remplissage du réservoir doit se faire (sécurité contre l'incendie) :
 - appareil à l'arrêt
 - dans un autre local que celui où est installé le chauffage, dans tous les cas, l'utilisateur doit vérifier la bonne fermeture de son réservoir rechangé en dehors de toute source de chaleur ou de feux nus.

Quel que soit le modèle, vous devez toujours prévoir une pièce de volume minimal afin d'utiliser l'appareil en toute sécurité, sans aération supplémentaire. Si le volume de la pièce est plus petit que celui préconisé, vous devez toujours entrebâiller une fenêtre ou une porte ($\pm 2,5$ cm). Toute modification du système de sécurité est interdite, car dans ce cas, nous ne pourrions plus garantir le bon fonctionnement du contrôleur d'atmosphère. En cas de doute, consultez votre distributeur.



SYSTÈME DE SÉCURITÉ

Il peut se produire que votre appareil neuf s'arrête automatiquement peu après avoir été allumé, dans une température ambiante tiède (19 à 20 °C), ce phénomène étant provoqué par une accumulation de chaleur. Ceci est une conséquence logique et normale du système de sécurité. Un allumage ultérieur de l'appareil dans une température ambiante moins élevée évitera ce phénomène. Toute modification du système de sécurité est interdite, car dans ce cas, nous ne pourrions plus garantir le bon fonctionnement du contrôleur d'atmosphère. En cas de doute, consultez votre revendeur.

DESSUS TEMPÉRÉ (LE 'SAFE TOP')

L'appareil de chauffage est muni d'un dessus tempéré, nommé le système 'Safe top'. Ceci permet de diminuer la température du plateau supérieure. Si le dessus tempéré est touché par accident, ce dessus tempéré permet un risque réduit. Attention: le plateau supérieur et la grille devant restent chaud. Eviter tout contact avec la grille.

Particulièrement pour France: Réclamez-les chez votre revendeur ou consultez notre site internet pour l'adresse de nos points de ventes. Le chauffage mobile à combustible liquide est un appareil de chauffage d'appoint à fonctionnement intermittent.

Note spéciale pour le Royaume-Uni : N'utilisez que du pétrole de classe C1 ou équivalent, en conformité avec la norme 'BS2869- Part 2'. Pour une utilisation convenable, l'utilisateur doit respecter les prescriptions suivantes:

INTERDICTION

- d'utiliser le chauffage mobile à combustible liquide dans les caravanes, les bateaux et les cabines de véhicules;
- d'utiliser le chauffage mobile à combustible liquide dans les pièces insuffisamment aérées (se reporter au volume minimal à chauffer dans le tableau des caractéristiques) ou situées en dessous du niveau du sol et / ou au-dessus de niveau plus haut que 1500 mètres;
- de toute intervention par l'utilisateur sur les dispositifs de sécurité du chauffage.

L'utilisation de ce type de chauffage dans les locaux recevant du public (ERP) doit faire l'objet d'une démarche réglementée. Il est impératif de se renseigner auparavant.

LE COMBUSTIBLE APPROPRIÉ

Votre appareil de chauffage a été conçu pour fonctionner uniquement avec un combustible pour chauffage mobile à combustible liquide. L'usage de tout autre combustible est interdit.

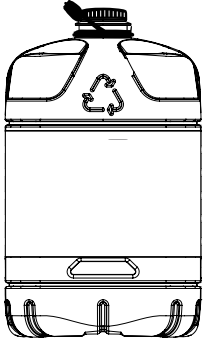

Seul un combustible approprié vous garantit un usage sûr et durable de votre appareil.

Seuls ces combustibles vous assurent une combustion propre et optimale. Réclamez-les chez votre revendeur ou consultez notre site internet pour l'adresse de nos points de ventes. Un combustible de moins bonne qualité peut se traduire par:

- ▶ un dépôt de carbone excessif sur la mèche
- ▶ une combustion imparfaite
- ▶ une réduction de la durée de vie de l'appareil
- ▶ un dégagement de fumée et/ou de mauvaise odeur
- ▶ un dépôt sur la grille ou le manteau

Un combustible approprié est donc essentiel pour un usage sûr et durable de votre appareil.

La garantie ne couvre pas les dommages et/ou pannes du poêle causés par l'utilisation d'un combustible autre que celui qui est recommandé.

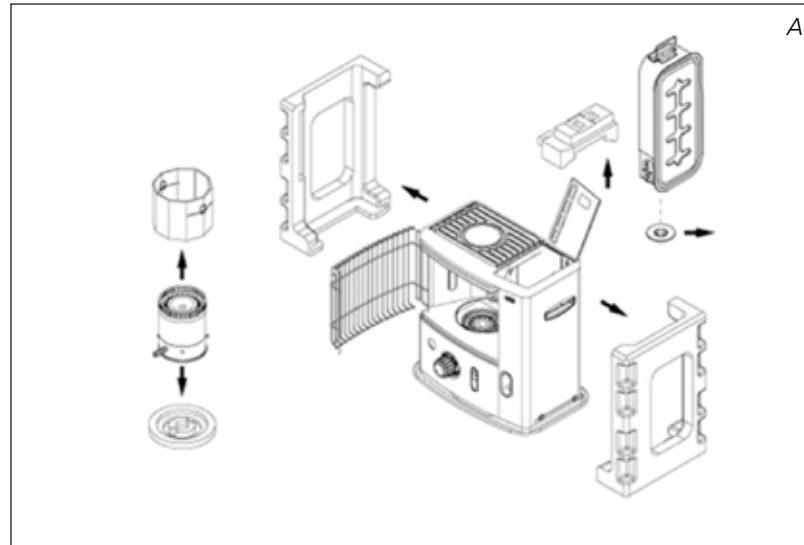
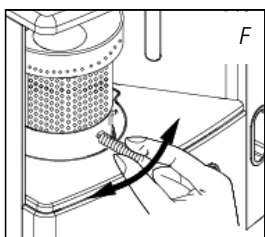
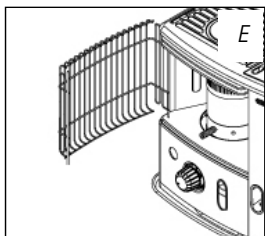
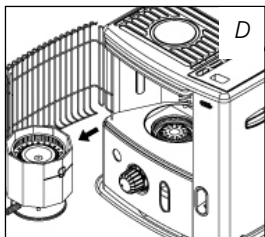
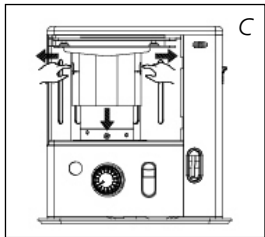
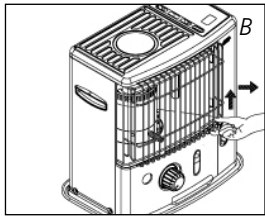

MANUEL

A INSTALLATION DE L'APPAREIL

- 1 Retirez avec précaution votre appareil du carton et vérifiez-en le contenu. En plus de l'appareil, vous devez disposer:
 - ▶ Bouchon de transport
 - ▶ Du présent manuel d'utilisation
 Conservez le carton et l'emballage (fig. A) à des fins d'entreposage et/ou de transport.
- 2 Retirez les calages de protection :
 - ▶ Soulever le côté droit de la grille 7. Sortez la grille de son logement (fig. B).
 - ▶ Tirez les extrémités de l'emballage vers les côtés et en même temps tirez-les légèrement vers le bas (fig.C.).
 - ▶ Enlevez la chambre de combustion et autres protections situés dessous la chambre de combustion (fig. D).
 - ▶ Remettez le brûleur en place. Le brûleur se trouve bien positionné si, à l'aide de la poignée 5, vous pouvez le déplacer sans effort légèrement à gauche et à droite (fig. F). Fermez la grille.
 - ▶ Ouvrez le couvercle du réservoir amovible 8 et retirez la cale de polystyrène extrudé (polyfoam).
- 3 Remplissez le réservoir amovible en suivant les instructions du chapitre B.
- 4 Placez les piles dans leur logement 12, situé à l'arrière de l'appareil (fig. G). Faites attention aux pôles + et -. Placez le couvercle sur le compartiment de la batterie. La qualité des piles est déterminante pour le bon fonctionnement de cet appareil. Piles alcalines recommandées.

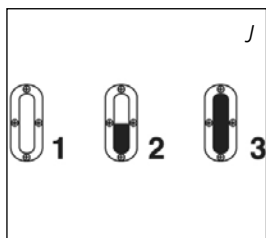
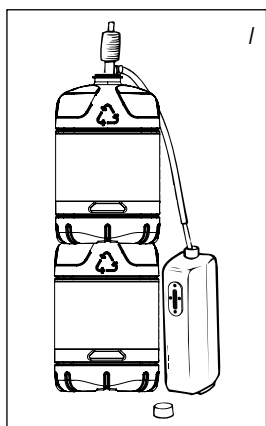
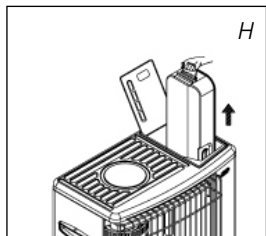
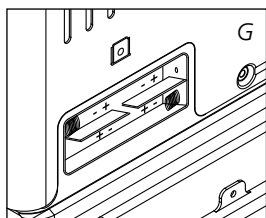

- ▶ Ne pas mélanger les pôles + et -
- ▶ Ne PAS recharger les piles non rechargeables !
- ▶ Ne PAS mélanger les différent(e)s types et marques de piles, ni les piles anciennes et neuves
- ▶ Lorsque l'appareil est rangée ou non utilisée pendant une longue période : toujours retirer les piles
- ▶ Ne PAS court-circuiter les bornes d'alimentation électrique
- ▶ Pour retirer les piles : il suffit de les retirer du boîtier de piles

- 5 La surface du sol doit être plane. Déplacez l'appareil s'il n'est pas parfaitement horizontal. N'essayez pas de corriger sa position en mettant en dessous des livres ou un objet quelconque.
- 6 Votre appareil est maintenant prêt à l'emploi.

B REMPLISSAGE DU COMBUSTIBLE

Remplissez votre réservoir amovible dans un lieu approprié (au cas où vous renverseriez du combustible). Procédez comme suit:

- 1 Assurez-vous que l'appareil est éteint.
- 2 Soulevez le couvercle, dégagez le réservoir amovible et retirez-le de l'appareil (fig. H). Attention! quelques gouttes de combustible peuvent encore s'écouler du réservoir. Posez le réservoir amovible (côté bouchon vers le haut, côté poignée par terre) puis dévissez le bouchon du réservoir.
- 3 Prenez la pompe à main (voir manuel d'utilisation de la pompe) et introduisez le tuyau rigide dans le bidon. Veillez à ce que ce dernier soit plus haut que le réservoir amovible (fig. I). Introduisez le tuyau flexible dans l'orifice du réservoir amovible.
- 4 Lors du remplissage, observez attentivement la jauge du niveau de combustible (fig. J). Si celle-ci est pleine, désamorçez la pompe.
- 5 Ne remplissez jamais trop le réservoir, surtout si le combustible est très froid (en chauffant, le combustible se dilate)..
- 6 Dans tous les cas, l'utilisateur doit vérifier la bonne fermeture du réservoir rechargé en dehors de toute source de chaleur ou de feux nus. Remettez le réservoir amovible dans l'appareil. Refermez le couvercle. Pensez à fermer votre bidon pour éviter des dépôts d'eau.

C ALLUMAGE DE L'APPAREIL

Au début, un appareil mobile de chauffage à combustible liquide neuf dégage une certaine odeur. Assurez donc une aération supplémentaire ou bien allumez votre appareil la première fois à l'extérieur de l'espace habitable.



Si vous utilisez l'appareil pour la première fois, vous devez, après avoir placé le réservoir amovible plein, attendre 180 minutes environ avant d'allumer. Cela permet à la mèche de s'imbiber de combustible. Procédez de la même manière lors d'un changement de mèche.

Avant d'allumer l'appareil, vérifiez toujours l'indicateur du combustible 6 pour savoir si vous devez d'abord remplir le réservoir amovible.



Allumez toujours l'appareil en vous servant de son allumage électrique. N'utilisez jamais d'allumettes ou de briquet.

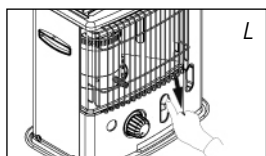
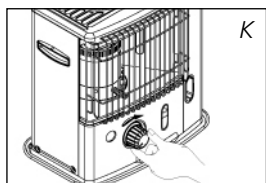

Procédez comme suit:

- 1 Tournez le bouton central 2 à droite jusqu'à la butée (fig. K).
- 2 Appuyez sur le bouton d'allumage 3 (fig. L) mais n'appliquez pas trop de force. Dès qu'une petite flamme apparaît dans le brûleur 4, vous pouvez relâcher le mécanisme d'allumage.

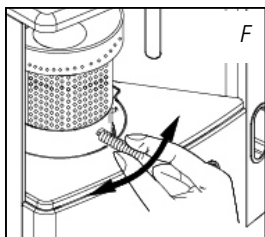

Après allumage de l'appareil, vérifiez toujours que le brûleur ④ est bien vertical en le bougeant légèrement à l'aide de la poignée ⑤ vers la gauche et vers la droite (fig. F). Cela doit s'effectuer sans forcer. Si le brûleur est mal positionné, il se formera de la fumée et de la suie.

D FONCTIONNEMENT DE L'APPAREIL

Après allumage de l'appareil, il vous faut attendre 10 à 15 minutes avant de pouvoir contrôler si l'appareil fonctionne bien. Les hauteurs maximales et minimales autorisées pour votre flamme sont indiquées à la fin du manuel (fig. Q). Une flamme trop haute peut provoquer la formation de fumée et de suie alors qu'une flamme trop basse entraîne la formation d'odeur et d'usure de la mèche. Vous pouvez régler la flamme un peu en vous servant du bouton central ② (fig. M).

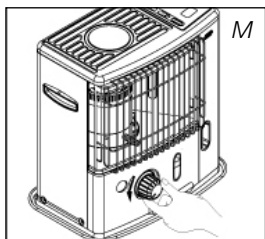

Le réglage de la hauteur de flamme ne modifie pas la puissance de l'appareil.

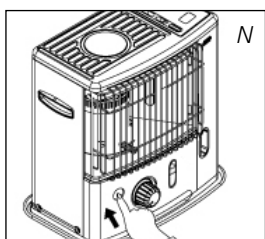

Les causes possibles d'une flamme trop basse sont:

- ▶ trop peu de combustible (remplissez le réservoir)
- ▶ combustible de mauvaise qualité (consultez votre revendeur)
- ▶ trop peu d'aération (entrebâillez une fenêtre ou une porte)
- ▶ usure de la mèche (consultez votre revendeur, ou changez la mèche, voir chapitre L)

E EXTINCTION DE L'APPAREIL

Appuyez sur le bouton d'extinction ①. La flamme s'éteindra après quelques instants (fig. N).

F PANNES: CAUSES ET REMÈDES

Si vous n'arrivez pas à remédier à une panne à l'aide des instructions ci-dessous, vous devez contacter votre revendeur.

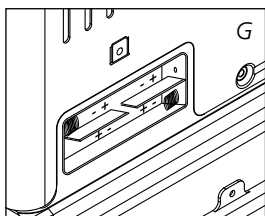

L'ALLUMAGE NE MARCHE PAS.

- ▶ Les piles ne sont pas bien placées dans leur logement. Vérifiez (fig. G).
- ▶ Les piles ne sont pas assez puissantes pour l'allumage. Changez-les (fig. G). La qualité des piles est déterminante pour le bon fonctionnement de cet appareil. Piles alcalines recommandées.
- ▶ L'appareil a entièrement consommé son combustible ou bien la mèche a été changée.
Après avoir remis le réservoir amovible plein en place, attendez 180 minutes avant d'allumer.
- ▶ Vous appuyez trop fort sur le bouton d'allumage ③.
Poussez moins fort (chapitre C).
- ▶ L'allumeur ① est défectueux.
Consultez votre revendeur.

FLAMME INSTABLE ET/OU SUIE ET/OU ODEUR.

- ▶ Le brûleur ④ n'est pas correctement placé.
Mettez-le bien droit à l'aide de la poignée ⑤ jusqu'à ce que vous puissiez la bouger facilement légèrement à gauche et à droite.
- ▶ Vous utilisez un combustible usagé.
Commencez chaque saison froide avec un combustible neuf.
- ▶ Vous utilisez un combustible inadapté.
Voir LE COMBUSTIBLE APPROPRIÉ.
- ▶ De la poussière s'est accumulée en dessous de l'appareil.
Consultez votre revendeur.

- ▶ La hauteur de la mèche n'est pas correcte.
Consultez votre revendeur.

L'APPAREIL S'ÉTEINT LENTEMENT.

- ▶ Le réservoir amovible est vide.
Voir le chapitre B.
- ▶ Il y a de l'humidité dans le réservoir inférieur.
Consultez votre revendeur.
- ▶ Le haut de la mèche s'est durci.
*Le convecteur doit consommer tout son combustible (chapitre G).
Utilisez le propre combustible.*
- ▶ Vous utilisez un combustible usagé.
Commencez chaque saison froide avec un combustible neuf.

L'APPAREIL BRULE TOUJOURS FAIBLEMENT.

- ▶ La mèche est trop basse.
Consultez votre revendeur.
- ▶ L'appareil a consommé pratiquement tout le combustible avant d'être de nouveau rempli.
Après avoir placé le réservoir amovible plein, attendez 180 minutes avant d'allumer.
- ▶ Vous utilisez un combustible usagé ou inadapté.
Voir LE COMBUSTIBLE APPROPRIÉ
- ▶ La pièce est insuffisamment aérée.
Ouvrez largement une fenêtre ou porte pendant quelque temps, puis laissez-la entrebâillée.

L'APPAREIL BRULE TROP FORT.

- ▶ Vous utilisez un combustible inadapté, trop volatil.
Voir LE COMBUSTIBLE APPROPRIÉ.
- ▶ La mèche est trop élevée.
Consultez votre revendeur.

G À PROPOS DE L'ENTRETIEN

Votre appareil exige peu d'entretien. Mais vous devez essuyer la poussière et les taches au moyen d'un chiffon sec. A défaut de quoi, des taches tenaces peuvent se former. Normalement, trois éléments sont sujets à l'usure:

1. LES PILES LE TYPE C (R14)

Vous pouvez les changer vous-même. Ne jetez pas les piles usagées à la poubelle. Observez les règles en vigueur dans votre commune concernant les petits déchets chimiques. Ne jetez pas les piles dans le feu car elles pourraient exploser ou rejeter des liquides dangereux. Si l'appareil doit être stocké ou inutilisé pendant une longue période, les piles doivent être retirées de l'appareil.

2. L'ALLUMEUR

L'allumeur tiendra plus longtemps si vous allumez l'appareil de manière appropriée. Remplacez les piles à temps et veillez à ne pas enfoncer le bouton d'allumage avec trop de force. Si le fil à incandescence est cassé, ou déformé vous devez remplacer l'allumeur.

3. LA MÈCHE

Pour prolonger la durée de vie de la mèche, vous devez laisser de temps à autre l'appareil consommer entièrement son combustible (jusqu'à ce qu'il s'éteigne de lui-même). Procédez ainsi lorsque vous constatez que la flamme devient faible. En consommant totalement son combustible, l'appareil dégage une odeur. Il vous est donc conseillé de le faire à l'extérieur de l'espace habitable.

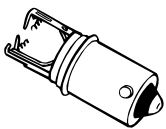
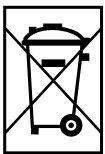

allumeur défaillant du fait du filament rompu.



Les réparations, le remplacement des pièces importantes et le travail sur les éléments de sécurité ne doivent être exécutés par des spécialistes agréés (et reconnus par le fabricant ou l'importateur). Avant de procéder à son entretien, laissez l'appareil refroidir.

H ENTREPOSAGE (FIN DE LA SAISON)

A la fin de la saison, nous vous conseillons de faire en sorte que l'appareil consomme la totalité de son combustible puis de l'entreposer dans de bonnes conditions. Veuillez suivre les instructions suivantes:

- 1 Allumez l'appareil à l'extérieur de l'espace habitable et laissez-le consommer entièrement son combustible.
- 2 Laissez l'appareil refroidir.
- 3 Nettoyez l'appareil à l'aide d'un chiffon sec.
- 4 Retirez les piles l'appareil ⑫ et conservez-les dans un endroit sec.
- 5 Nettoyez le filtre à combustible.
- 6 Rangez l'appareil dans un lieu sans poussière, si possible en utilisant l'emballage d'origine. Vous ne pourrez pas conserver le combustible restant pour la saison suivante. Allumez l'appareil et laissez-le consommer entièrement son combustible. Ne jetez pas le combustible n'importe où. Observez les règles en vigueur dans votre commune concernant les déchets chimiques. En tout cas, commencez la nouvelle saison avec du combustible neuf. Lorsque vous réutilisez votre appareil suivez les instructions de nouveau (*chapitre A*).

I TRANSPORT

Afin d'éviter les fuites de combustible durant le transport de l'appareil, vous devez prendre les précautions suivantes:

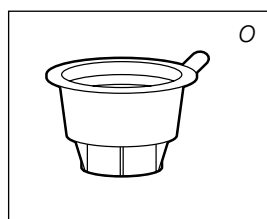

bouchon de transport

- 1 Laissez l'appareil refroidir.
- 2 Retirez le réservoir amovible ⑨ de l'appareil et retirez le filtre à combustible. Ce dernier peut goutter un peu; gardez un chiffon à portée de main. Conservez le filtre et le réservoir amovible indépendamment de l'appareil.
- 3 Mettez le bouchon de transport (fig. O) à la place du filtre à combustible et enfoncez-le bien. Le bouchon de transport permet d'éviter autant que possible les fuites de combustible, pendant le transport du poêle.
- 4 Transportez l'appareil toujours en position verticale.
- 5 Avant de transporter le poêle, ou si vous y avez versé accidentellement le mauvais combustible, videz le réservoir fixe à l'aide d'une pompe à combustible. Retirez d'abord le filtre à combustible avant d'insérer la pompe. Faites de même si le réservoir à combustible contient de l'eau.

J SPÉCIFICATIONS TECHNIQUES

		R 174 C-2
Allumage		électrique
Combustible		Combustible liquide pour appareils mobiles de chauffage (Arrêté du 18-07-2002 et du 25-06-2010)
Puissance calorifique max.		183 g/h 2200 Watt
Conseillé pour des pièces normalement aérées m ³ / m ² **	min.	35/14
	max.	80/32
Ne convient pas pour des pièces de volume inférieur à		32 m ³ 14 m ²
Consommation de combustible* (l/heure)		0.229
Consommation de combustible* (g/heure)		183
Autonomie du réservoir (heures)		18,3
Contenance du réservoir amovible (litres)		4.2
Poids (kg)		8.6
Dimensions (mm) (plateau inférieur compris)	largeur	455
	profondeur	295
	hauteur	460
Accessoires		Bouchon de transport
Piles		6V D.C. (R14 x 4)
Type mèche		O
Surveillance de la qualité de la ventilation (renouvellement d'air): Mesure directe du taux de CO ₂ (NDIR CO ₂ sensor ⑬)		



Le marquage CE correspond à la conformité aux normes EN55014-1/A2: 2011 et EN55014-2/A2: 2008.

K CONDITIONS DE GARANTIE

Cette section du manuel décrit les conditions générales de la garantie de l'appareil que vous avez acheté. Scannez le code QR ci-dessous qui vous dirige vers les informations complètes et vos droits concernant la garantie du produit. Veuillez lire attentivement les informations spécifiées sur le lien Web. S'il n'existe pas de support de garantie pour votre pays, veuillez contacter votre revendeur local.



* Les matières hautement inflammables, par exemple, peuvent produire une combustion incontrôlable avec, pour conséquence, un jaillissement des flammes. Dans ce cas, n'essayez pas de déplacer l'appareil mais éteignez-le immédiatement (voir le chapitre E). En cas d'urgence, vous pouvez utiliser un extincteur mais uniquement du type B: extincteur à acide carbonique ou à poudre.

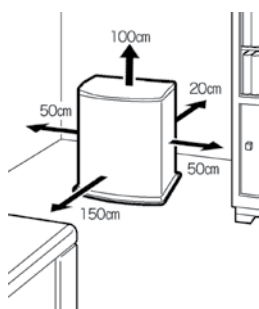

FR

Cet appareil,
ses accessoires,
cordons et batteries
se recyclent

À DÉPOSER
EN MAGASIN



À DÉPOSER
EN DÉCHÈTERIE



OU

Points de collecte sur www.quefairedemesdechets.fr
Privilégiez la réparation ou le don de votre appareil !

LE CHANGEMENT DE LA MÈCHE

L AVANT DE COMMENCER A CHANGER LA MECHE, L'APPAREIL DOIT ÊTRE ETEINT ET TOTALEMENT REFROIDI.

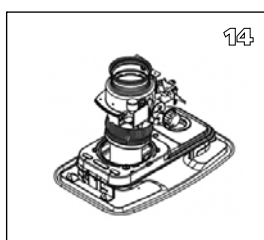
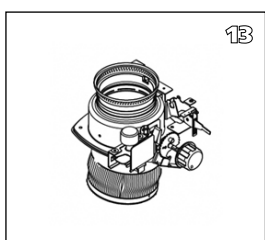
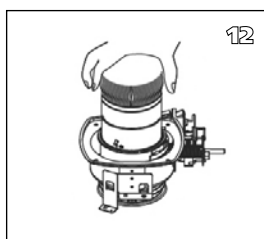
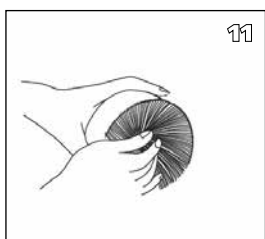
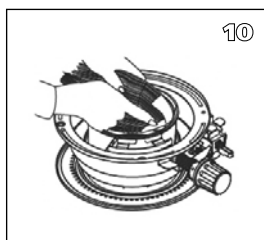
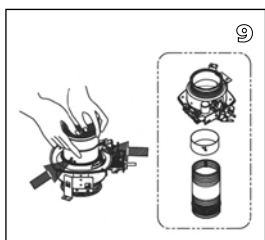
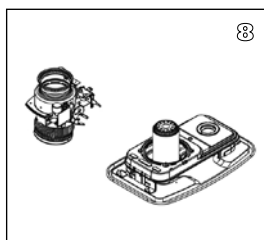
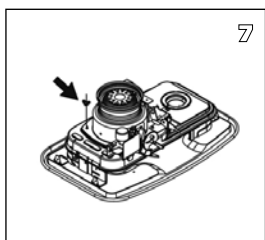
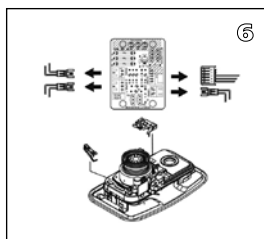
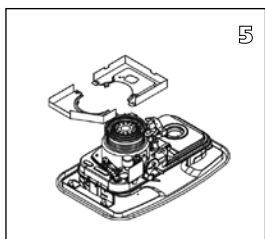
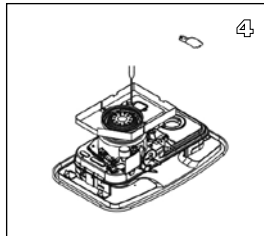
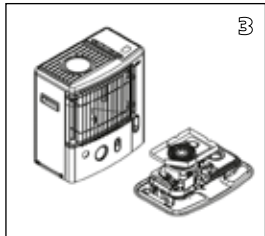
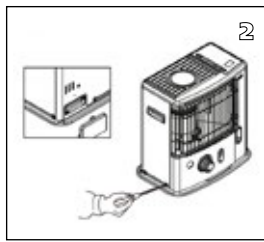
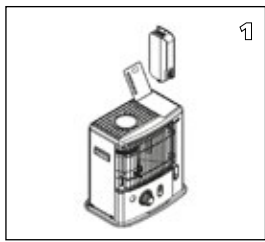

- 1a. Ouvrir le capot du réservoir ⑧ et vidanger le réservoir à fuel ⑨.
- 1b. Déposer les piles pour empêcher toute brûlure éventuelle.
- 1c. Ouvrir la grille frontale et déposer la chambre de combustion ④.
- 1d. Retirez le dispositif de réglage de la mèche ② et du bouton d'allumage ③ en le tirant tout droit.
- 2a. Retirer les 5 vis : 1 à l'arrière, du côté droit et 2 autres du côté gauche de l'armoire ⑭.
- 2b. Déposer le capteur, à l'arrière de l'armoire ⑭.
3. Déposer l'armoire en tirant dessus.
4. Déposer les 2 vis se trouvant sur la bobine de l'allumeur ⑪.
5. Déposer le capot antivent.
- 6a. Déposer le mécanisme d'allumage automatique en dévissant 1 vis.
- 6b. Déposer le mécanisme de sécurité (à balancier) en dévissant 2 vis.
- 6c. Retirez les connecteurs (4EA) de la carte de circuit imprimé.
7. Dévisser les 4 vis papillon.
8. Déposer le régulateur de la mèche.
9. Appuyer sur la broche de la mèche qui est installée à l'intérieur du logement de la mèche. Démontez la mèche, le support de mèche, et le logement de la mèche l'un après l'autre.
10. Installer la nouvelle mèche, et enfoncer les trois broches sur la nouvelle mèche dans les 3 trous se trouvant sur la chemise de la mèche, vers le haut (Cf. flèche indiquée ""Up"" / ""vers le haut"", sur la chemise).
11. Enfoncer la nouvelle mèche dans les dents du système de maintien de la chemise de la mèche, afin que la mèche adhère bien à l'intérieur de la chemise, délicatement et sans faire de plis.
12. Aligner les broches avec les trous ovalisés à l'intérieur du régulateur de la mèche. Appuyer ensuite légèrement sur chacune des trois broches de la mèche (maintenant attachées à la chemise), vers l'intérieur. Enfoncer les trois broches dans les encoches inclinées du régulateur de la mèche. Appuyer sur chacune des trois broches, en les enfonçant dans les trous.

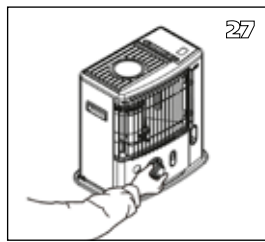
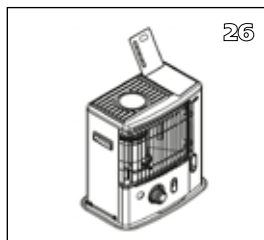
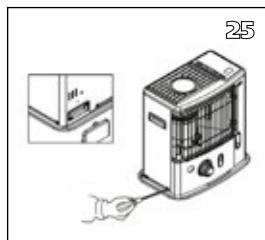
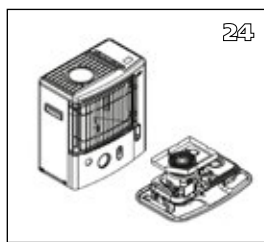
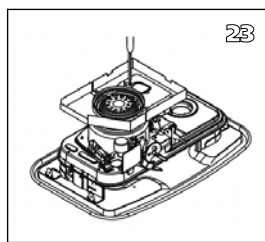
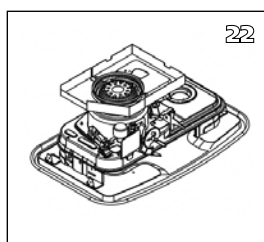
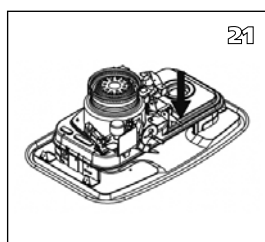
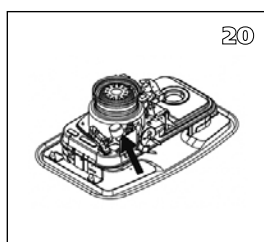
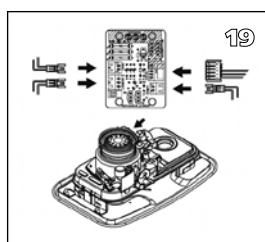
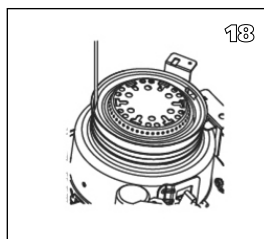
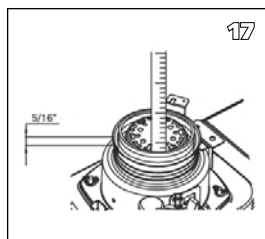
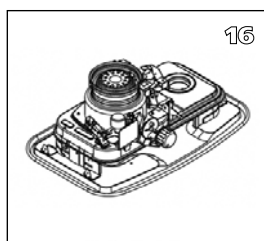
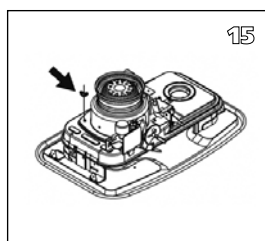

13. Faire pivoter le bouton de réglage de la mèche moletée ②, et vérifier que la mèche puisse bouger sans problèmes de bas en haut.
14. Faire descendre, en couissant, le régulateur de la mèche vers le bas, dans la conduite de tirage. Mettre l'arbre du régulateur à l'avant du poêle.
15. Remettre les 4 vis papillon sur le goujon d'installation, mais ne pas les visser.
16. Soulever la mèche pour la mettre le plus haut possible, et visser les vis papillon en plusieurs fois.
17. Vérifier la hauteur de la mèche. Elle devrait arriver à 8 mm au-dessus du collier.
18. Vérifier qu'il y ait un espace suffisant entre le support de mèche et la conduite de tirage. Il devrait être uniforme tout autour.
- 19a. Remettre le bouton (à balancier) en appuyant sur le bouton d'extinction ①.
- 19b. Branchez les connecteurs (4EA) avec la carte de circuit imprimé.
20. Vérifier le bon fonctionnement de l'arrêt de sécurité à balancier en appuyant sur le bouton d'extinction ①, pour mettre en route le pendule.
21. Remettre le mécanisme d'allumage automatique.
22. Remettre le capot antivent.
23. Remettre la bobine de l'allumeur ⑪.
24. Remettre l'armoire ⑭.
25. Visser les 5 vis sur l'armoire, et remettre le capteur à l'arrière de cette dernière ⑭.
26. Remettre la chambre de combustion ④ et le réservoir à fuel ⑨.
27. Réinstaller le bouton de mèche ② et le bouton d'allumage ③. Fermer la plaque frontale.

Mettre les piles dans leur logement, et remplir le réservoir à fuel, de fuels de qualité supérieure. Mettre le réservoir dans le poêle, et patienter au moins 180 minutes avant que la mèche ne soit parfaitement imbibée de fuel.

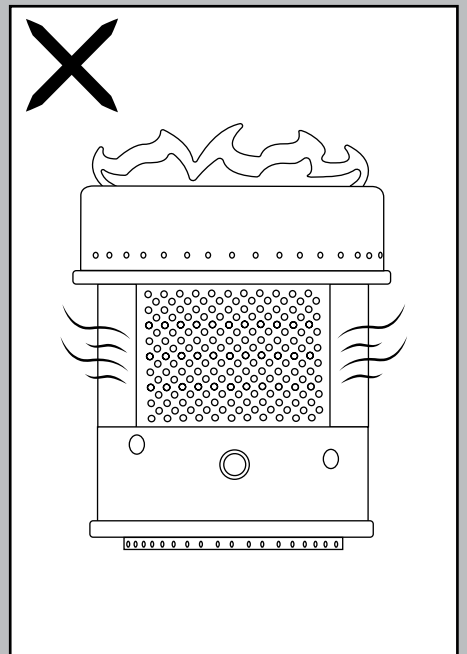
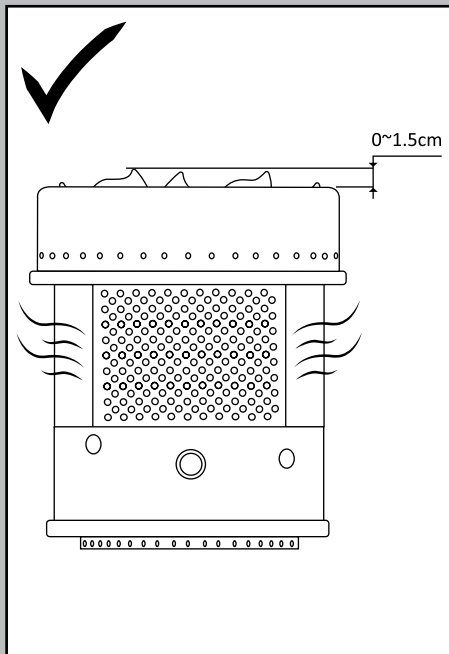
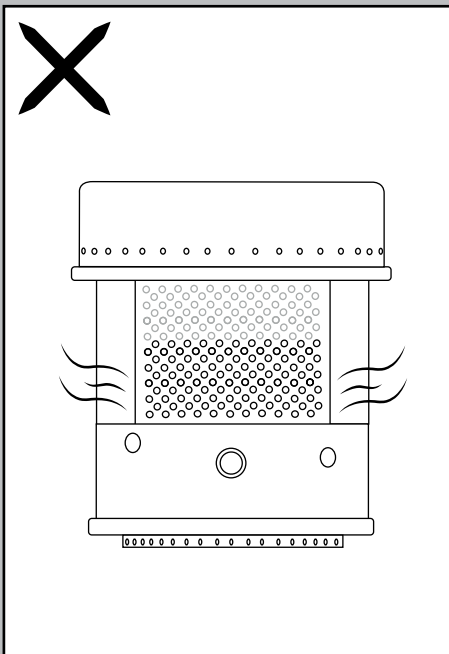

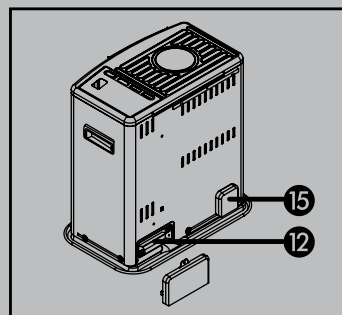
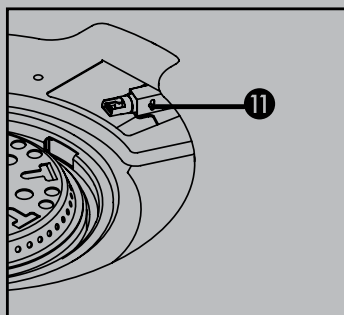
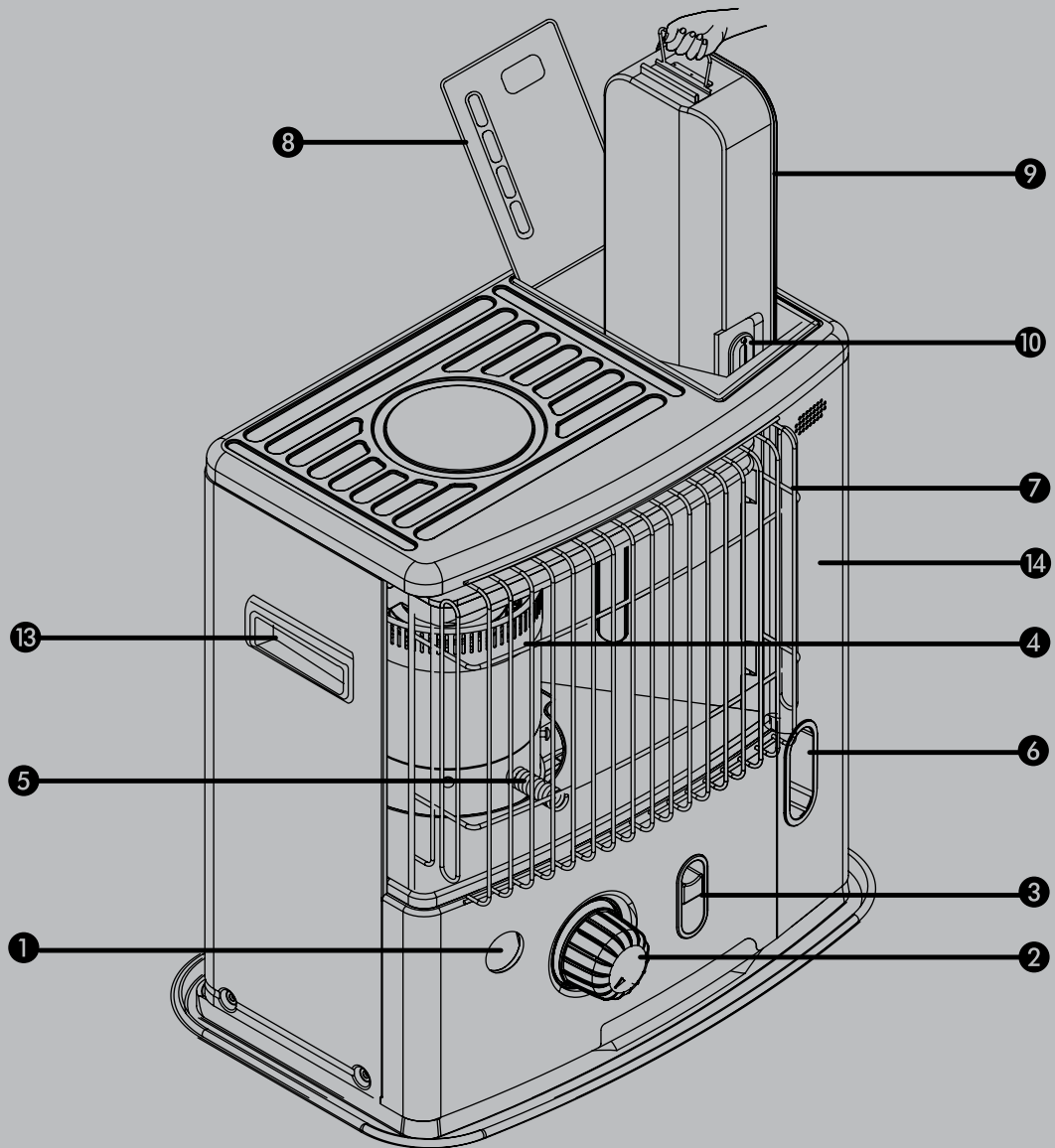

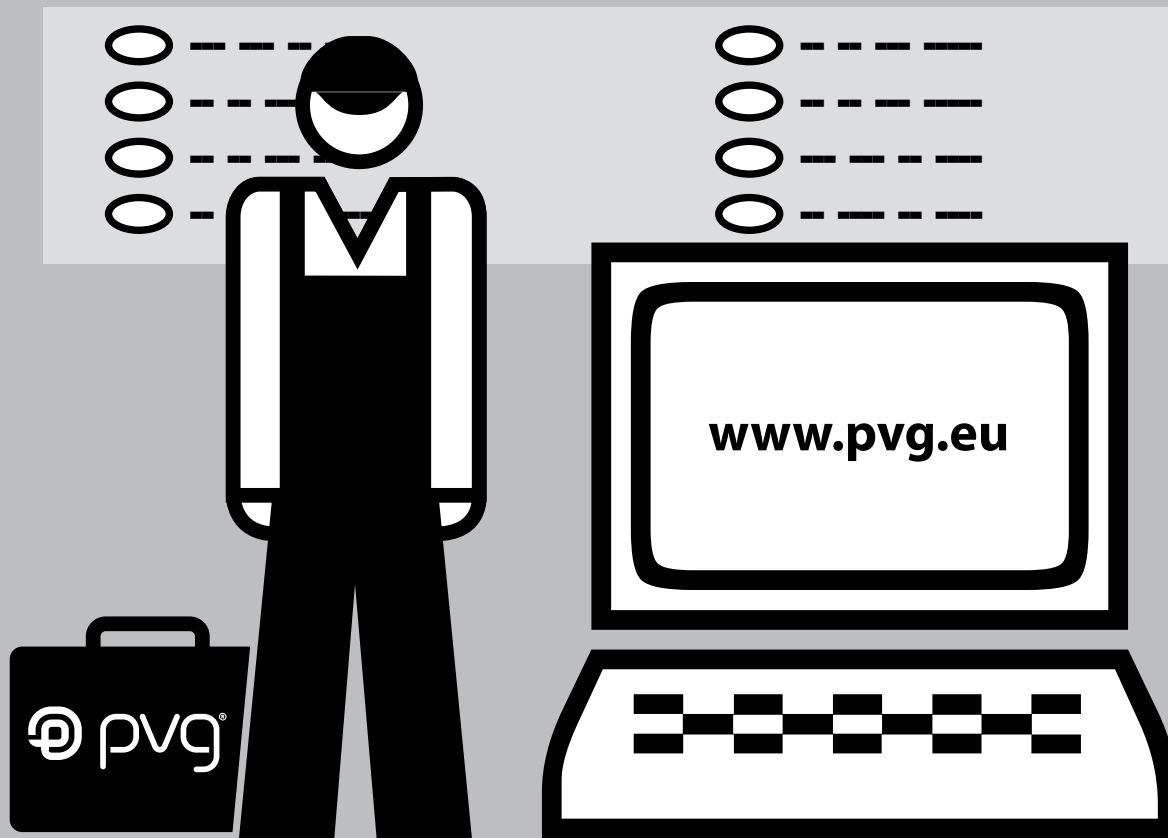

Distributed in Europe by PVG Holding B.V.

- Ⓛ Benötigen Sie weitere Informationen oder treten Probleme auf, besuchen Sie bitte unsere Website www.pvg.eu, oder setzen Sie sich mit unserem Kundendienst in Verbindung (T: +31 412 694 694).
- Ⓜ For alle yderligere oplysninger eller ved eventuelle problemer med apparatet henvises til www.pvg.eu eller det lokale Kundecenter (T: +45 77 34 33 30).
- Ⓝ Si necesita información o si tiene algún problema, visite nuestra página Web www.pvg.eu, o póngase en contacto con el servicio cliente (T: +34 916 113 113).
- Ⓞ Si vous souhaitez obtenir des informations supplémentaires ou si vous rencontrez un problème, rendez-vous sur notre site Web (www.pvg.eu) ou contactez notre service client (T : +33 2 32 96 07 47 / +32 (0)3 326 39 39).
- Ⓟ Jos haluat huoltoapua, lisätietoja tai laitteen kanssa tulee ongelmia, tutustu verkkosivustoon osoitteessa www.pvg.eu tai kysy neuvoa PVG kuluttajapalvelukeskuksesta (T: +45 77 34 33 30).
- Ⓠ If you need information or if you have a problem, please visit the our website (www.pvg.eu) or contact our sales support (T: +31 412 694 694).
- Ⓡ Per informazioni e in caso di problemi, visitate il sito Web www.pvg.eu oppure contattate il Centro Assistenza Clienti (T: +39 0571 628 500).
- Ⓢ Hvis du trenger informasjon, eller hvis du har et problem med produktet, kan du gå til nettsidene www.pvg.eu. Alternativt kan du kontakte med PVG' forbrukertjeneste (T: +45 77 34 33 30).
- Ⓣ Als u informatie nodig hebt of als u een probleem hebt, bezoek dan de onze website (www.pvg.eu) of neem contact op met de afdeling sales support (T: +31 412 694 694 / +32 (0)3 326 39 39).
- Ⓤ Se necessitar de informações ou se tiver problemas, visite o Web site www.pvg.eu ou contacte o Centro de Assistência (T: +34 916 113 113).
- Ⓥ W przypadku problemów i w celu uzyskania szczegółowych informacji odwiedź stronę internetową PVG dostępną pod adresem www.pvg.eu lub skontaktuj się z Centrum kontaktów PVG (T: +48 48 613 00 70)
- Ⓦ Om du behøver service eller information eller har problem med apparaten kan du besøke www.pvg.eu eller kontakta PVG kundtjänst (T: +45 77 34 33 30).
- Ⓧ Če želite dodatne informacije, obiščite spletno mesto podjetja na naslovu www.pvg.eu ali pokličite na telefonsko (T: +386 (0)41 674 139).