

Oprah 78 AT - Merkuro 7300 AT



F

MANUEL D'UTILISATION

2

I

ISTRUZIONI D'USO

32

NL

GEBRUIKSAANWIJZING

62

COMPONENTES IMPORTANTES

- 1 Interface utilisateur
- 2 Couvercle de la trémie à granulés
- 3 Trémie à granulés
- 4 Moteur d'alimentation en granulés
- 5 Pressostat de sécurité
- 6 Chambre du ventilateur
- 7 Sortie d'air chaud
- 8 Fenêtre
- 9 Porte
- 10 Couverture
- 11 Ventilateur de fumée

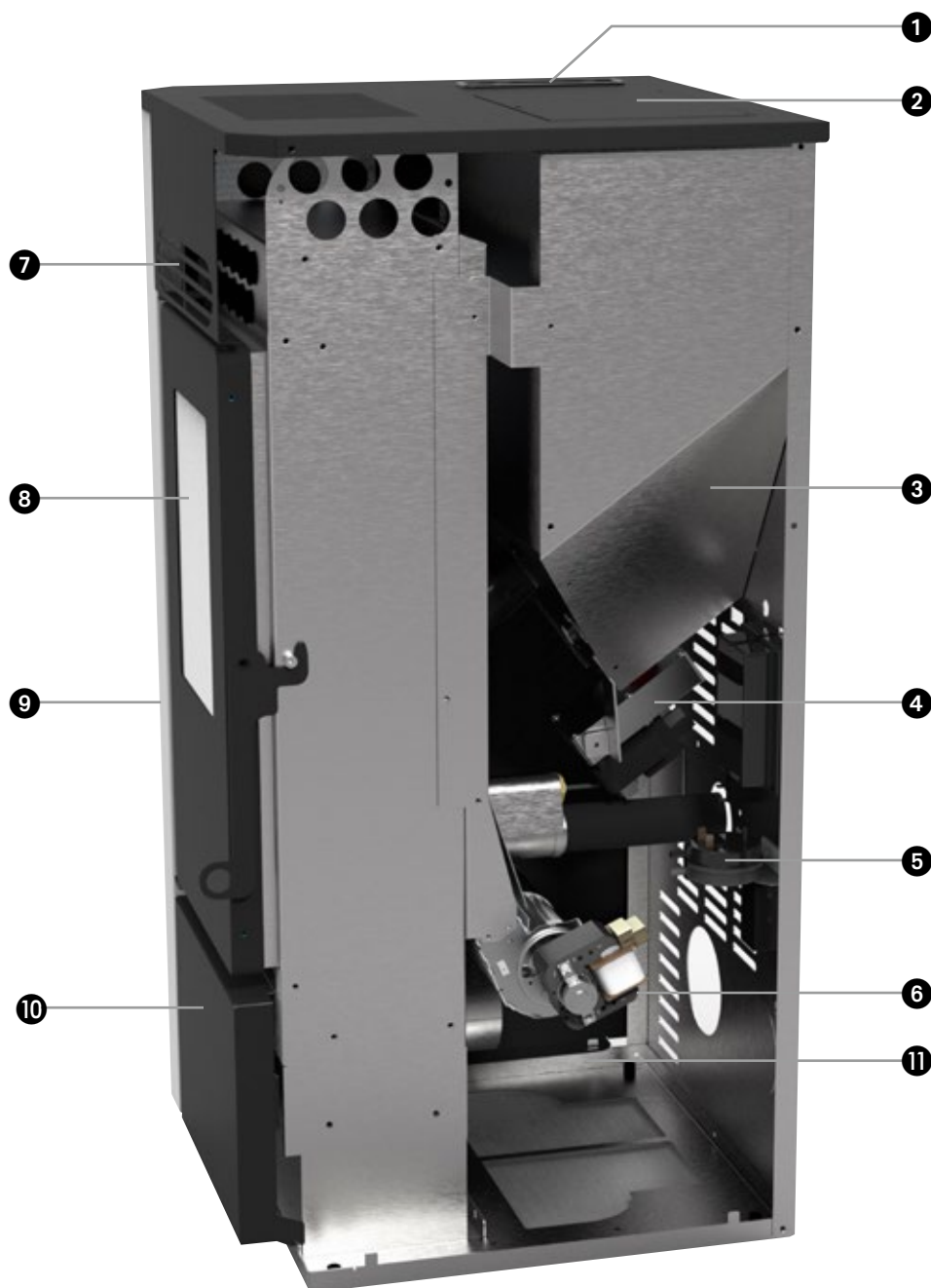

1. LISEZ PRÉALABLEMENT LE MANUEL D'UTILISATION

2. EN CAS DE DOUTE, CONTACTEZ VOTRE REVENDEUR.

Madame, Monsieur,

Toutes nos félicitations pour l'achat de votre poêle. Vous venez d'acquérir un produit de haute qualité qui vous procurera confort et plaisir pendant de longues années, à condition de l'utiliser de façon responsable et correcte.

Pour assurer à votre produit de chauffage une durée de vie et une sécurité d'utilisation maximum, lisez attentivement ce manuel avant utilisation et conservez-le pour pouvoir le consulter ultérieurement.

Nous vous souhaitons beaucoup de confort avec votre poêle !

Cordialement,

PVG Holding b.v.
Service Clients

1. INSTRUCTIONS DE SÉCURITÉ
 - 1.1 Comment agir dans une situation d'urgence ou en cas de feu de cheminée.
2. INSTALLATION
3. PREMIÈRE MISE EN SERVICE
 - 3.1 À faire avant et pendant la première mise en service
4. MODALITÉS DE FONCTIONNEMENT
 - 4.1 Allumage du poêle
 - 4.2 Feu présent
 - 4.3 Poêle en marche
 - 4.4 Modification de la puissance de chauffage réglée
 - 4.5 La température ambiante atteint la température définie (température définie)
 - 4.6 Modification du réglage de la température ambiante
 - 4.7 Extinction du poêle
 - 4.8 Commande à distance
 - 4.9 Menu des fonctions
 - 4.10 Optionel: Connexion Wi-Fi
 - 4.11 Poêle étanche
5. REMPLISSAGE DE LA TRÉMIE DE GRANULÉS
 - 5.1 Le combustible
 - 5.2 Remplissage de la trémie de granulés
6. ENTRETIEN
 - 6.1 Opérations d'entretien par l'utilisateur
 - 6.2 Nettoyer les surfaces intérieures et extérieures du poêle
 - 6.3 Nettoyer la vitre
 - 6.4 Nettoyer l'âtre et cendrier
 - 6.5 Nettoyage de l'échangeur de chaleur
 - 6.6 Nettoyage du foyer
 - 6.7 Vérification de l'étanchéité de la porte coupe-feu
 - 6.8 Nettoyage de la trémie à granulés et de la vis en auge
 - 6.9 Nettoyage du tube d'alimentation de pellets
 - 6.10 Opérations d'entretien par un technicien agréé
7. SERVICE TECHNIQUE, PIÈCES DÉTACHÉES D'ORIGINE
8. GESTION DES MESSAGES D'ALARME
9. FICHE PRODUIT
10. CONDITIONS DE GARANTIE



Toutes les illustrations auxquelles il est fait référence dans ce manuel se trouvent à la fin du manuel.

1. INSTRUCTIONS DE SÉCURITÉ



NOTE! Toutes les images de ce manuel et sur l'emballage ne sont pas contractuelles, elles ont uniquement une fonction d'illustration. Votre appareil peut être différent de celui des illustrations.



Le non respect des instructions comme mentionnées dans ce manuel peut provoquer des situations dangereuses et annule l'application de la garantie.

Installez cet appareil uniquement s'il est conforme aux normes, lois et réglementations locales/nationales. Ce poêle est prévu pour le chauffage de pièces dans des maisons résidentielles et convient uniquement à des situations domestiques normales, en intérieur dans un salon, une cuisine et/ou un garage, à condition qu'ils soient secs. N'installez pas le poêle dans des chambres ou des salles de bain.

Pour que votre appareil soit performant et pour votre sécurité, il est extrêmement important que le poêle soit installé correctement. Pour cela :

- Ce poêle doit être installé par un technicien agréé en chauffage et génie climatique. La garantie est seulement applicable si le poêle est installé par un professionnel agréé. Les instructions d'utilisation figurant dans ce manuel peuvent varier selon la législation locale et/ou régionale. Si c'est le cas, la règle la plus contraignante s'applique. Pour une bonne ventilation d'un poêle à granulés, et en particulier lorsqu'il est utilisé avec d'autres appareils, il est essentiel d'assurer un apport d'oxygène adéquat et une bonne évacuation des gaz de combustion. La norme UNI 10683 établit les exigences minimales en matière de ventilation. Lorsqu'un poêle à granulés est situé à côté d'autres appareils (par exemple, cheminées, chaudières, hottes aspirantes), il est important de prendre en compte la nécessité d'une ventilation supplémentaire pour garantir le fonctionnement sûr de tous les appareils en même temps. La ventilation doit être calculée de manière à assurer le fonctionnement de tous les appareils simultanément et dans des conditions de fonctionnement plus sévères.
- Le poêle doit être installé dans une pièce où la conception du bâtiment et l'utilisation de la pièce n'entravent en aucun cas sa sécurité d'utilisation.

Si vous rencontrez des problèmes avec votre poêle ou si vous avez des difficultés avec la compréhension de ce manuel contactez systématiquement votre revendeur.

- La combustion du bois a besoin d'oxygène (donc d'air).



Veillez à ce que le conduit d'arrivée d'air de combustion puisse toujours aspirer de l'air frais de l'extérieur.

- Cet appareil doit être installé dans une pièce d'au moins 16 m².
- Ne couvrez jamais les entrées et sorties d'air de l'appareil. Vérifiez fréquemment l'absence de saletés dans la prise d'air.
- Utilisez un équipement adéquat pour transporter le poêle. Le non respect de cette recommandation peut conduire à des blessures corporelles et/ou un endommagement du poêle.
- Ne placez aucun objet et/ou matériaux inflammables à moins de 200 mm des côtes et à moins de 100 mm de l'arrière du poêle et à moins de 800 mm de l'avant de poêle.
- Gardez une distance suffisante de 100 mm entre les parois ininflammables et les côtés/parties arrière du poêle.

- La surface du poêle peut être très chaude lorsqu'il est allumé. Ne laissez JAMAIS des enfants seuls dans la pièce avec le poêle. Surveillez les enfants et assurez-vous qu'ils ne jouent pas avec le poêle.
- Ce poêle ne doit pas être utilisé par des enfants, ni par des personnes dont la mobilité, les capacités sensorielles ou mentales sont limitées, ni par des personnes sans expérience ni connaissances de l'appareil, sauf si une personne responsable de leur sécurité leur a confié et expliqué le fonctionnement du poêle. Ne laissez jamais les personnes susmentionnées près de l'emballage sans surveillance. Les matériaux de l'emballage représentent un risque d'étouffement.
- Les enfants de moins de 3 ans doivent être tenus à l'écart à moins d'une surveillance continue.
- Les enfants entre 3 et 8 ans ne peuvent mettre en marche ou arrêter l'appareil qu'à condition que celui-ci ait été placé ou installé dans sa position de fonctionnement normale prévue et qu'ils soient surveillés ou aient reçu les consignes concernant l'utilisation de l'appareil de manière sécurisée et qu'ils comprennent les risques impliqués.
- Les enfants entre 3 et 8 ans ne doivent pas brancher l'appareil, le régler, le nettoyer ou effectuer l'entretien.
- La surface du poêle peut être très chaude lorsqu'il est allumé. Utilisez une protection personnelle calorifuge telle que des gants de protection résistants à la chaleur lorsque vous utilisez le poêle.
- La chambre de combustion et le couvercle du tiroir à cendres doivent être maintenus fermés pendant l'allumage, le remplissage et l'enlèvement des résidus afin d'éviter les fuites de fumée, sauf si l'appareil est destiné à être utilisé avec une chambre de combustion ouverte.
- Pendant l'installation et l'entretien de la poêle, utilisez toujours les moyens de protection nécessaires, comme des lunettes de sécurité, des gants, etc...
- Soyez prudent lorsque vous remplissez la trémie du poêle avec des granulés alors que le poêle est (encore) chaud. Veillez à ce que le sac de granulés ne puisse pas prendre feu.
- Faites attention aux substances inflammables ; elles peuvent s'enflammer si vous approchez trop près du feu à l'intérieur de l'appareil.
- N'utilisez jamais de solvants inflammables dans la pièce où le poêle est allumé. Évitez le risque d'incendie en retirant de la pièce tous les solvants inflammables et les matériaux combustibles.
- Le poêle est lourd. Avant son installation, faites vérifier la capacité de charge de votre sol par un expert.
- L'appareil est uniquement conçu pour brûler des granulés de bois UNI EN ISO 17225-2 de catégorie A1, dans les quantités et de la manière décrites dans ce manuel. Tout autre type de combustible peut provoquer de graves brûlures, dommages et blessures. N'utilisez jamais d'essence, de combustible pour lanterne de type essence, de paraffine, d'allume-carbone, d'alcool éthylique ou de liquides similaires pour démarrer ou « allumer » un feu dans le poêle. Gardez ces liquides à l'écart du poêle lorsqu'il est utilisé.
- N'utilisez pas d'autres combustibles que les granulés de bois recommandés. Tous les autres combustibles tels que les copeaux de bois avec de la colle et/ou des solvants, les résidus de bois en général, le carton, les combustibles liquides, l'alcool, l'essence, le gasoil, les déchets ou rebuts, etc. sont interdits.
- L'utilisation de mauvais combustible, de combustible humide ou peint peut provoquer la formation de condensation et/ou de suie dans le conduit de fumée ou dans le foyer du poêle. Ceci réduit les performances du poêle et peut provoquer des situations dangereuses.
- Faites ramoner et nettoyer régulièrement le conduit de fumée en respectant la législation locale ou les prescriptions de votre assurance. En l'absence de légis-

lation et/ou prescription d'assurance, veillez à ce que tout le système (y compris le conduit de fumée) soit vérifié et entretenu par un spécialiste agréé au moins deux fois par an (la première fois au début de la saison de chauffage). Si vous utilisez le poêle de façon intensive, faites nettoyer la totalité du système (y compris le conduit de fumée) plus fréquemment.

- Les fumées résultant de l'encrassement des cheminées sont dangereuses. Veillez à ce que la cheminée et les conduits soient dégagés ; ramenez-les conformément aux instructions. Veillez à ce que les conduits de la chaudière soient dégagés et nettoyez-les conformément aux instructions. N'utilisez que les combustibles recommandés.
- N'utilisez pas le poêle comme barbecue.
- La porte de la chambre de combustion doit toujours être fermée pendant le fonctionnement et ne doit être ouverte que pour l'ajout de combustible, l'allumage et le nettoyage.



Ne branchez qu'un seul poêle par conduit de fumée sinon des situations dangereuses peuvent se produire.

Ce poêle nécessite également une alimentation électrique. Veuillez lire attentivement les avertissements et remarques suivantes :

- N'utilisez jamais un cordon électrique endommagé.
- L'appareil ne doit pas être utilisé si les joints autour de la porte sont endommagés.
- Si votre cordon électrique est endommagé, faites-le remplacer par votre fournisseur ou un centre de service/réparation agréé.
- Ne pincez/pliez jamais le cordon électrique.
- Veillez à ce que le cordon électrique ne touche aucune partie chaude du poêle.
- Ne branchez JAMAIS l'appareil avec une rallonge électrique. Si vous ne possédez pas de prise reliée à la terre, faites-en installer une par un électricien agréé.
- Vérifiez le voltage du réseau. Cet appareil est uniquement conçu pour être branché sur des prises reliées à la terre de 230 V / ~50 Hz.



L'appareil DOIT toujours avoir un branchement à la terre. Ne branchez en aucun cas l'appareil si l'alimentation électrique n'est pas reliée à la terre.

- La prise doit toujours être facilement accessible lorsque l'appareil est branché.
- Ne placez pas l'appareil immédiatement sous une prise murale.

Avant de brancher l'appareil, vérifiez les points suivants :

- La puissance du réseau doit correspondre à celle indiquée sur la plaque de l'appareil.
- La prise et la fiche électrique doivent être adaptées à l'appareil.
- La fiche du cordon électrique doit être compatible avec la prise.



Une installation correcte est importante pour un fonctionnement en toute sécurité. Confiez-la à un installateur agréé ou faites-la vérifier et approuver par un professionnel qualifié avant la première utilisation. Ce professionnel certifié doit attester la conformité de l'ensemble de l'installation, y compris l'arrivée d'air, l'évacuation des gaz de fumées, le conduit de cheminée et l'installation électrique. Si vous ne le faites pas, vous augmentez le risque d'incendie et la garantie devient caduque. En outre, l'installation risque de ne pas être conforme aux conditions imposées par les pouvoirs publics ou les assurances.

- Ne couvrez jamais les entrées et sorties d'air de l'appareil.
- N'introduisez jamais d'objets dans les ouvertures de l'appareil.
- Veillez à ce que l'appareil n'entre jamais en contact avec de l'eau. Ne vaporisez pas d'eau sur l'appareil et ne l'immergez pas, sous peine de créer un court-circuit.
- Débranchez toujours l'appareil avant de le nettoyer, de changer un mécanisme ou une pièce.
- Débranchez toujours la prise électrique avant d'effectuer des travaux de maintenance sur le poêle.
- Débranchez toujours l'appareil lorsque vous ne l'utilisez pas.
- Il est interdit d'apporter des modifications à l'appareil. Vous pourriez créer des situations très dangereuses. Les modifications annulent également la garantie.
- Conserver le manuel en lieu sûr.
- En cas d'urgence, suivez toujours les indications des pompiers.

1.1 COMMENT AGIR DANS UNE SITUATION D'URGENCE OU EN CAS DE FEU DE CHEMINÉE

1. Arrêtez immédiatement le poêle en débranchant la prise du réseau électrique.
2. Éteignez le feu dans le poêle à l'aide d'un extincteur à CO², de sable, de soude ou de sel, pour minimiser la formation de fumée dans la pièce. N'utilisez jamais de l'eau pour éteindre le feu.
3. Dans le cas d'un feu de cheminée : Fermez le clapet de tirage (consultez les règlements, consignes, arrêtés et normes locaux/nationaux pour savoir si un tel clapet est autorisé) ou bouchez la cheminée avec un chiffon mouillé.



ATTENTION : la cheminée peut être très chaude. Lors du bouchage, portez toujours des gants résistant à la chaleur.

4. Avertissez immédiatement les pompiers.
5. Ventilez la pièce en ouvrant toutes les fenêtres et portes, afin de réduire la possible formation de monoxyde de carbone.

2. INSTALLATION

L'appareil doit être installé par un partenaire d'installation Qlima qualifié et agréé.

Le recours à un partenaire d'installation qualifié garantit que l'installation :

- est conforme à toutes les réglementations, lois et directives exigées ;
- est réalisée en toute sécurité. Une installation inappropriée peut causer un incendie ;
- est réalisée conformément aux dispositions de la garantie.



Respectez toutes les dispositions, réglementations et législations en vigueur au niveau local/national. Si les consignes d'installation du présent manuel diffèrent de la législation en vigueur au niveau local, national ou régional, vous devez appliquer les règles légales.

SPÉCIFIQUE POUR LA FRANCE : veillez à respecter les normes NF DTU24.1 et NF DTU24.2. Veillez à toujours maintenir une distance minimale de 60 cm entre le poêle et toute matière inflammable. Espace libre autour du poêle : voir la plaque d'identification à l'arrière du poêle. Ce poêle n'est pas adapté à une installation encastrée.

L'appareil est lourd. Veillez à ce que le sol soit capable de supporter le poids de l'appareil. Faites toujours contrôler la construction.

2.1 LA COMBUSTION A BESOIN D'AIR

Le poêle a besoin d'air frais pour permettre la combustion. Le poêle est ainsi doté à l'arrière d'une arrivée d'air d'un diamètre de 40 mm (5 sur la figure 25). Raccordez un tuyau en caoutchouc d'un diamètre de 40 mm ou une conduite similaire à l'arrivée d'air située à l'arrière du poêle. L'autre extrémité du tuyau en caoutchouc ou de la conduite similaire doit aspirer de l'air frais de l'extérieur. N'utilisez pas de tuyau en PVC.



AVERTISSEMENT :

- Veillez à ce que la méthode d'installation et la position de l'arrivée d'air soient conformes à la législation locale !
 - L'arrivée d'air de combustion doit être équipée d'une protection, par exemple une grille, afin qu'aucun animal ou objet ne puisse pénétrer dans le tuyau, car cela risquerait d'obstruer l'alimentation en air de l'appareil !
- Réglez les pieds de manière à ce que le poêle soit de niveau. Pour cela, utilisez un niveau à eau. Veillez à bien répartir le poids du poêle sur les quatre pieds reposant au sol.
 - Si le sol est composé d'une matière inflammable, le poêle doit être posé sur une plaque ignifuge. Cette plaque doit dépasser de 40 cm à l'avant et sur le côté et de 20 cm à l'arrière par rapport aux dimensions du poêle.
 - Le poêle et la cheminée doivent être installés à un endroit offrant un accès aisé de tous côtés à des fins d'inspection et d'entretien.

2.2 EXIGENCES MINIMALES DU CONDUIT / DE LA CHEMINÉE

La cheminée doit être raccordée à l'arrière du poêle à l'aide d'un conduit de 80 mm de diamètre. Veillez à ce que le conduit soit raccordé de manière à éviter toute fuite de fumée. Voir « gaz de combustion » sur la figure ci-dessous

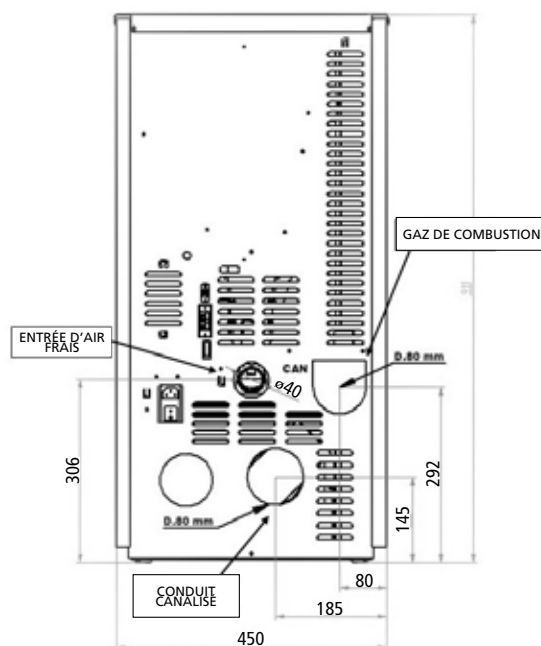

L'explication suivante des possibilités concernant l'installation d'un conduit de cheminée et/ou l'arrivée d'air est purement indicative. Vous devez veiller vous-même à ce que l'installation de l'ensemble soit conforme aux règles nationales et/ou locales et/ou aux consignes. En outre, vous devez suivre les instructions de votre compag-

nie d'assurances et/ou du fournisseur de votre conduit de cheminée. Les règles et dispositions réglementaires les plus strictes sont applicables. Pour éviter les erreurs d'installation et garantir un bon fonctionnement du système, il est nécessaire de faire appel à un installateur qualifié. Les erreurs, dommages et demandes d'activation de garantie qui résultent de la non-intervention d'un installateur qualifié ne sont pas couverts par la garantie.

Un seul appareil peut être raccordé à la cheminée. Il est interdit de raccorder plusieurs appareils sur une seule et même cheminée. Ne raccordez jamais deux poêles, une hotte aspirante et un poêle, une deuxième cheminée, etc. sur une même cheminée.

Utilisez uniquement du matériel d'installation approuvé possédant la marque CE pour installer la cheminée. La cheminée du poêle à pellets doit être résistante à la chaleur (minimum 450 °C). Vérifiez les règles locales/nationales, prescriptions, règlements et normes pour connaître les exigences liées aux matériaux d'installation des cheminées.

La cheminée et le conduit de cheminée doivent être installés à une distance suffisante des matières combustibles et inflammables. Ils doivent également être installés à une hauteur suffisante ainsi qu'à une distance suffisante des murs/toits/fenêtres, etc. La cheminée doit toujours évacuer les fumées à la verticale, vers le haut. Vérifiez les règles locales/nationales, prescriptions, règlements et normes pour connaître les exigences d'installation.

Le poêle doit être raccordé à une cheminée d'un diamètre de 80 mm ou 100 mm. Il est possible d'utiliser une cheminée de plus gros diamètre, sans dépasser un maximum de 150 mm, à condition que celle-ci corresponde au tirage de cheminée indiqué.

Veillez à ce qu'aucun blocage ne puisse survenir dans la cheminée.

La cheminée doit être étanche aux fumées/à l'air.

L'installation d'un clapet peut affecter le fonctionnement du poêle et est donc déconseillée. **Dans certains pays/certaines régions, l'utilisation d'un clapet est même interdite !** Avant d'installer un clapet dans le conduit de cheminée, vérifiez que les règles locales/nationales, consignes, prescriptions et normes l'autorisent.

Il est fortement déconseillé de doter le conduit de fumée d'une section horizontale. Attention : des règles locales et nationales qui interdisent une évacuation (partiellement) horizontale peuvent s'appliquer. Respectez systématiquement les règles locales et nationales.

Il est conseillé d'installer une pièce en T dotée d'une trappe d'inspection sur le dessous directement sur l'évacuation des gaz de fumées du poêle. L'humidité et les particules solides éventuellement présentes dans le conduit de cheminée sont alors collectées dans cette pièce en T et peuvent être nettoyées en ouvrant la trappe d'inspection. La trappe d'inspection doit être facile d'accès et étanche à la fumée et à l'eau.

Le poêle ne doit pas servir à soutenir la cheminée / le conduit de cheminée.

En cas d'utilisation d'un conduit de cheminée / d'une cheminée déjà existant(e), celui-ci (celle-ci) doit être installé(e), contrôlé(e) et éventuellement nettoyé(e) et/ou adapté(e) par un installateur agréé avant de procéder à l'installation du poêle. Si le conduit de cheminée / la cheminée existant(e) possède un diamètre supérieur à 80 mm, celui-ci (celle-ci) doit être adapté(e). Toutes les cheminées existantes ne conviennent pas au raccordement d'un poêle à pellets. Il faut donc toujours les faire contrôler.

Le tirage de la cheminée doit supporter 11,4 Pa (plus ou moins 1 Pa). Ce tirage doit être mesuré lorsque la cheminée est chaude. Un tirage insuffisant ou excessif peut affecter la combustion et entraîner des situations dangereuses.

La mesure du tirage demande un appareil professionnel. Par conséquent, faites toujours appel à un installateur de cheminée/poêle agréé.

La cheminée doit obligatoirement être bien isolée ou présenter une double paroi au niveau des sorties de toit et de la partie de la cheminée située à l'extérieur. Cela est conseillé pour la partie de la cheminée située à l'intérieur. Lorsque la cheminée se situe à proximité (< 20 cm) de matériaux inflammables, celle-ci doit obligatoirement posséder une double paroi.

TABLEAU : EXIGENCES MINIMALES POUR LES DIMENSIONS DE LA CHEMINÉE

	Diamètre intérieur du conduit de cheminée 80 mm	Diamètre intérieur du conduit de cheminée 100 mm (*)
Longueur minimale de la cheminée verticale	2,5 m	2,5 m
Longueur maximale de la cheminée verticale	5 m	8 m
Hauteur de l'évacuation au-dessus du poêle	Minimum 5 m	Minimum 5 m
Longueur max du tuyau horizontal	Max. 2 m (toujours selon un angle d'inclinaison de >5° par rapport à l'horizontale)	Max. 2 m (toujours selon un angle d'inclinaison de >5° par rapport à l'horizontale)

- Les longueurs indiquées incluent 1 pièce en T
- Il est important que le tirage de la cheminée possède la bonne valeur
- (*) Cela est nécessaire pour une installation à 1 200 m d'altitude

Si la cheminée comporte plusieurs coudes / pièces en T, la hauteur verticale maximale doit être réduite d'un mètre pour chaque coude / pièce en T supplémentaire installé.

BRANCHEMENT ÉLECTRIQUE

Ce poêle nécessite une alimentation électrique. Veuillez lire attentivement les remarques ci-dessous. Le poêle ne peut être raccordé au réseau électrique qu'une fois les autres opérations d'installation terminées. Avant de brancher le poêle, lisez attentivement le manuel d'utilisation en entier.

1. Vérifiez que la tension du secteur correspond à la tension indiquée sur la plaque d'identification.
2. Utilisez uniquement une prise reliée à la terre. En l'absence de prise reliée à

la terre, vous devez demander à un installateur agréé d'en installer une.



AVERTISSEMENT !

- Ne branchez jamais le poêle à l'aide d'une rallonge. En l'absence de prise reliée à la terre, vous devez demander à un installateur agréé d'en installer une.
- Un câble d'alimentation ou une fiche endommagé(e) peut uniquement être remplacé(e) par le fournisseur, par une personne compétente ou un point de service agréé.

3. Veillez à ce que le câble d'alimentation ne puisse pas toucher les parties chaudes du poêle ou de la cheminée.
4. Le câble d'alimentation est fourni seul : une partie doit être raccordée au poêle.
5. Vérifiez que la fiche du câble d'alimentation correspond à la prise murale.
6. Avant d'insérer la fiche dans la prise murale, vérifiez que la fiche et la broche de contact ne sont pas endommagées.
7. Veillez à ce que l'interrupteur situé à l'arrière du poêle se trouve sur la position éteinte.
8. Assurez-vous que la fiche est aisément accessible pour pouvoir la débrancher aisément et rapidement de la prise à des fins d'entretien ou en cas d'urgence.
9. N'attachez pas le câble.

3. PREMIÈRE MISE EN SERVICE

La première mise en service doit être effectuée par un technicien de maintenance agréé. Le non-appel à un technicien Qlima agréé pourrait signifier que la législation locale n'est pas conforme. Le poêle doit être réglé lors de la première mise en service afin d'obtenir un rapport air/combustible correct sur chacun des cinq niveaux de combustion. Le rapport correct dépend fortement du conduit de fumée monté et ne peut être réglé qu'après l'installation du poêle. Un mauvais rapport air/combustible peut causer des dommages importants au poêle et augmentera la consommation de combustible.



Ne modifiez jamais vous-même les paramètres de maintenance dans le menu de maintenance. Vous pourriez causer des dommages importants au poêle, ce qui annulera la garantie. Le réglage du poêle ne doit être effectué que par un technicien de maintenance agréé.

3.1 À FAIRE AVANT ET PENDANT LA PREMIÈRE MISE EN SERVICE



Si la pièce où le poêle est installé est nouvellement bâtie ou rénovée, veillez à ce qu'elle ait bien séché avant d'utiliser le poêle pour la première fois. Il est bien connu que les murs, le plafond et/ou les sols ont besoin d'une longue période pour sécher correctement. Un dépôt de suie ou des cendres pourraient se déposer sur des murs qui ne sont pas complètement secs.

1. Vérifiez que le poêle a été installé conformément au chapitre « Installation ».
2. Avant de mettre le poêle en marche, retirez tous les matériels placés dans le foyer : manuel d'utilisation, papiers, gants (si fournis), outils, etc.

3. Remplissez la trémie à combustible de pellets. Consultez le chapitre 5 « Remplir la trémie à combustible de pellets » de ce manuel d'utilisation pour avoir une explication sur les pellets à utiliser et sur la manière de remplir la trémie.
4. Branchez l'appareil dans une prise à la terre, puis activez l'interrupteur. Celui-ci se situe à l'arrière du poêle.



Consultez le chapitre « Installation » avant de raccorder l'appareil au réseau électrique.

5. Pour plus d'informations sur l'utilisation de la télécommande (si fournie), lisez le chapitre 4 « Utilisation normal du poêle » et la procédure de mise en marche.
6. Le poêle est fabriqué en acier de haute qualité, protégé par une couche de revêtement. Lors des premières utilisations, le revêtement du poêle se durcit et l'acier se dilate. Ce processus peut durer quelques temps. La première fois, il est normal qu'une odeur désagréable se dégage. Veillez à bien aérer la pièce à ce moment-là.
7. Le poêle ne doit jamais fonctionner si la porte coupe-feu est ouverte. Tenez toujours la porte fermée pendant le fonctionnement du poêle et veillez à ce que le dispositif de verrouillage de la porte soit bien fermé.
8. Allumez le poêle et sélectionnez le niveau de combustion 1.



Pour éviter d'endommager le poêle de façon permanente, prière de commencer par un niveau de chauffage peu élevé et d'augmenter progressivement. Maintenez un petit feu pendant les premières 24 heures ; la capacité augmente ensuite progressivement. Faites fonctionner le poêle continuellement pendant au moins trois à quatre heures.

9. Vérifiez l'absence de gaz de combustion provenant du processus de combustion dans la pièce. Si tel est le cas, éteignez immédiatement le poêle et réparez la fuite.
10. Contrôlez la mise en marche du ventilateur en vérifiant si de l'air sort par la grille de soufflerie sur le devant du poêle. Ce ventilateur ne se met en marche que lorsque le poêle est suffisamment chaud (après environ 15 à 20 minutes après l'allumage du poêle. Si le ventilateur ne se met pas en marche, teignez le poêle pour éviter tout dommage à celui-ci. Réparez le problème avant de remettre le poêle en marche.



Ce poêle est doté d'un ventilateur de recirculation d'air ambiant. Lorsque le commutateur est en position de marche, l'air de la pièce transite par l'intérieur du poêle et en ressort chauffé.

11. Vérifiez si le rapport air/combustible est correct dans les cinq positions de combustion en contrôlant la flamme sur chacune des cinq positions de combustion. Pour ce faire, regardez l'illustration 1. Ajustez si nécessaire le rapport air/combustible. Le réglage du rapport air/combustible ne doit être effectué que par un technicien de maintenance.
12. Vérifiez le tirage de la cheminée à l'aide d'un manomètre différentiel. Réglez - si celui-ci est installé - le clapet de tirage de la cheminée.



Après le réglage du clapet de tirage, la position du clapet ne doit être changée qu'en cas de catastrophe, comme par exemple un feu de cheminée.

13. Vérifiez si la température des gaz de combustion reste inférieure à 220 °C à toutes les cinq positions de combustion. Si la température des gaz de combustion dépasse 220 °C à l'une des cinq positions de combustion, le poêle doit être à nouveau réglé à la position en question en réduisant l'alimentation en pellets, combiné à la vitesse circulaire du ventilateur d'extraction et/ou l'augmentation de la vitesse circulaire du ventilateur d'ambiance.



La mise en service d'un poêle par un artisan qualifié partenaire a les avantages suivants :

- Une formation de suie moindre, la cheminée et le poêle se salissent donc moins rapidement.
- Le poêle consommera moins de combustible.
- Le rendement du poêle sera optimal.
- Les pièces du poêle seront moins chargées, rallongeant de ce fait la durée de vie du poêle.
- Le nombre d'heures d'entretien et de maintenance baissera.

14. Une fois le réglage terminé, le poêle est prêt à l'emploi.

4. UTILISATION NORMALE DU POÊLE

BOUTON P1

Le bouton P1 permet de diminuer la valeur de la température de consigne souhaitée, il est également utilisé pour diminuer les valeurs des paramètres utilisateur auxquels on accède en maintenant le même bouton enfoncé pendant au moins 3 secondes.

BOUTON P2

Le bouton P2 permet d'augmenter la valeur de la température de consigne souhaitée ou d'augmenter les valeurs des paramètres utilisateur.

BOUTON P3

Le bouton P3 permet à l'utilisateur d'allumer ou d'éteindre manuellement le produit.



Avant chaque démarrage, il convient de nettoyer le cendrier et le brûleur. Pour ce faire, consultez le chapitre 6.4. La porte du poêle doit également être fermée.



Le poêle ne doit pas être utilisé en cas d'utilisation d'un système d'extraction d'air, d'un chauffage à air chaud ou autres appareils influant sur la pression de l'air dans la pièce. Ces appareils doivent être éteints lors de l'utilisation du poêle à pellets.

MODALITÉS DE FONCTIONNEMENT

Vous trouverez ci-dessous une description du fonctionnement normal du contrôleur régulièrement installé dans un poêle à air ventilé faisant référence aux fonctions disponibles pour l'utilisateur. Avant que le poêle soit allumé, l'affichage ressemble à celui de la Figure 2a.

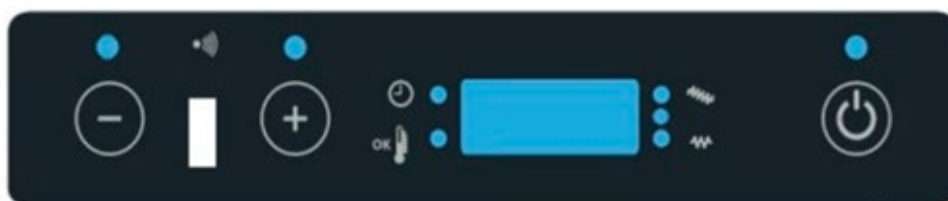

4.1 ALLUMAGE DU POÊLE

Allumez le poêle en appuyant pendant 3 secondes environ sur la touche ON/OFF. Cette phase commence par l'allumage de la résistance et le chargement automatique et continu des granulés. L'écran affiche successivement « ACCENDE », « CARICA PELLETT » et « ATTESA FIAMMA ». Le ventilateur d'extraction des fumées se met en marche. Lorsque la combustion commence et que la température des fumées atteint le seuil minimum de 45 °C, la résistance s'éteint. En cas de réglages corrects et d'utilisation de granulés de bonne qualité, le poêle s'allume en 7-8 minutes. Le poêle passe ensuite à la phase « stabilisation de la flamme ». La phase d'allumage dure 15 minutes maximum. Si les granulés ne s'enflamment pas pendant cette phase, l'alarme « MANCATA ACCENSIONE » s'affiche. Si ce problème est récurrent, contactez le technicien.

4.2 FEU PRÉSENT

La vis sans fin charge les granulés à une vitesse prédéfinie. Lorsque la température des fumées dépasse la température de 45 °C paramétrée en usine, le poêle passe à la phase suivante. Le processus de combustion se déroule selon les paramètres définis par le fabricant, jusqu'à ce que les conditions permettant au poêle de passer à la phase « TRAVAIL » soient atteintes.

4.3 POÊLE EN MARCHÉ

En phase « TRAVAIL », l'utilisateur peut régler la température ambiante souhaitée et la puissance de fonctionnement maximale du poêle. L'écran affiche « LAVORO ». Le poêle a été paramétré pour fonctionner avec un thermostat extérieur. Il peut y avoir différents modes de fonctionnement du poêle en fonction de la programmation du thermostat extérieur, du thermostat d'ambiance et de la température ambiante détectée :

- T Amb - Température ambiante détectée par la sonde du poêle
- T Set Amb - Température ambiante programmée dans le thermostat extérieur
- T Set Temp - Température ambiante programmée dans SET ROOM TEMP

Thermostat extérieur fermé ($T_{amb} < T_{Set Temp}$) :

Le message « LAVORO » s'affiche et le poêle fonctionne à la puissance programmée jusqu'à l'ouverture du thermostat.

Thermostat extérieur ouvert ($T_{amb} > T_{Set Temp}$) :

Le poêle fonctionne à la puissance programmée jusqu'à ce que la température T Set Temp soit atteinte, après quoi la phase « MODULATION » démarre.

4.4 MODIFICATION DE LA PUISSANCE DE CHAUFFAGE RÉGLÉE

Pendant le fonctionnement normal du poêle (Lavoro), il est possible de modifier la puissance de chauffage en appuyant sur le bouton P2. (Led Réglage puissance allumée). Pour augmenter la puissance de chauffage, appuyez à nouveau sur P2 et pour la diminuer, appuyez sur P1. Le niveau de puissance réglé est affiché sur l'écran.

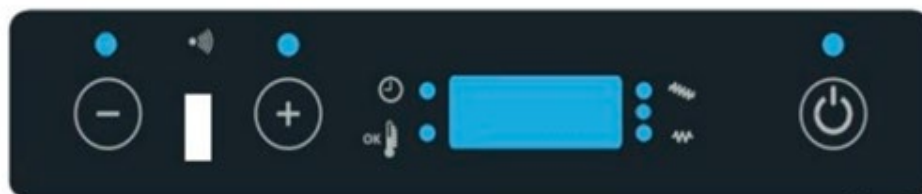

Pour sortir des réglages, attendez 5 secondes sans effectuer d'opérations sur le clavier, ou appuyez sur P3.

4.5 LA TEMPÉRATURE AMBIANTE ATTEINT LA TEMPÉRATURE DÉFINIE (TEMPÉRATURE DÉFINIE).

Lorsque la température ambiante a atteint la valeur définie, la puissance de chauffage du poêle est automatiquement réduite à la chaleur minimale. Dans ces conditions, le message «Modula» apparaît sur l'écran.

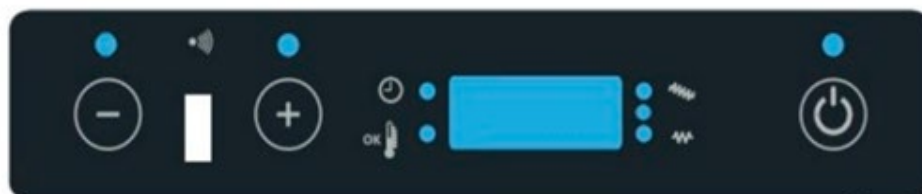

Si la température ambiante descend en dessous de la température définie (température définie), le poêle revient en mode «Lavoro» et à la puissance paramétrée précédemment (puissance définie).

4.6 MODIFICATION DU RÉGLAGE DE LA TEMPÉRATURE AMBIANTE

Pour modifier la température ambiante, il suffit d'appuyer sur la touche P1. L'écran affiche la température ambiante réglée (température définie). En appuyant sur les touches P1 (diminuer) et P2 (augmenter), il est possible de modifier leur valeur. Après environ 5 secondes, la valeur est mémorisée et l'affichage revient à l'affichage normal ou, pour quitter, appuyez sur P3.

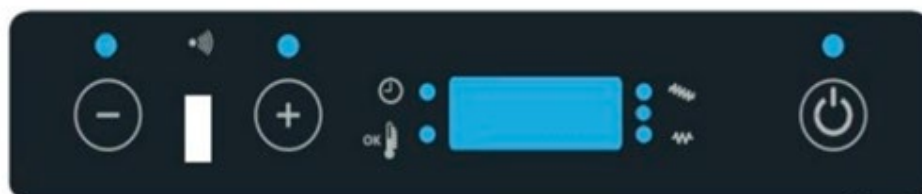

4.7 EXTINCTION DU POÊLE

Alors que le poêle est allumé, appuyez quelques secondes sur la touche 3 (MARCHE / ARRÊT) pour éteindre le poêle. Le message « PULIZIA FINALE » (= cycle de nettoyage final) s'affiche. Le système d'alimentation en granulés et le ventilateur d'extraction des fumées s'arrêtent en suivant une vitesse prédéfinie par le fabricant. Le ventilateur d'air ambiant et le ventilateur d'extraction des fumées sont désactivés progressivement. L'écran affiche « SPENTO » à l'issue de cette phase. "

4.8 TÉLÉCOMMANDE

La télécommande permet de paramétrer la puissance de chauffage, la température ambiante souhaitée et l'allumage/l'extinction automatique du poêle.



Allumez le poêle en appuyant simultanément sur les touches P1 et P6 pendant 3 secondes. Le poêle passe automatiquement à la phase de démarrage. Après l'allumage, le poêle passe en fonctionnement normal et la puissance de chauffage peut être réglée au moyen des touches P6 et P5. Les touches P1 et P2 permettent de régler la température ambiante souhaitée. Appuyez simultanément sur les touches P1 et P6 pendant 3 secondes pour éteindre le poêle. « Off » s'affiche sur l'écran A. La télécommande fonctionne avec une pile MN2 de 12V. Retirez les piles avant d'éliminer les appareils et respectez toujours les dispositions législatives et réglementaires locales en matière d'élimination de déchets.

4.9 MENU DES FONCTIONS

Maintenez la touche 1 enfoncée pendant au moins 3 secondes pour accéder au menu. Le menu se compose de plusieurs rubriques et de différents niveaux donnant accès aux emplacements et aux paramètres de la carte. Après avoir maintenu la touche 1 enfoncée pendant au moins 3 secondes, appuyez sur la touche 1 et la touche 2 pour faire défiler la liste des menus jusqu'à atteindre la rubrique souhaitée. Confirmez votre choix en appuyant sur la touche 3.



ATTENTION : Les rubriques du menu qui sont destinées aux réglages techniques sont protégées par un MOT DE PASSE.

LISTE DES MENUS :

- MENU 01 RÉGLAGE DE L'HORLOGE ;
- MENU 02 RÉGLAGE DU CHRONO ;
- MENU 03 SÉLECTION DE LA LANGUE ;
- Menu 04 STAND-BY (VEILLE) ;
- Menu 05 CHARGEMENT INITIAL ;
- Menu 06 ÉTAT DU POÊLE ;
- Menu 07 NETTOYAGE DU CREUSET ;
- Menu 08 RÉGLAGES TECHNIQUES (code d'accès) ;
- Menu 09 CARACTÉRISTIQUES DES GRANULÉS ;
- MENU A TYPE DE CONDUIT DE CHEMINÉE.

MENU 01 - RÉGLAGE DE L'HORLOGE

Après avoir maintenu la touche 1 enfoncée pendant au moins 3 secondes pour accéder au menu, appuyez sur la touche 3 pour entrer dans le menu M1. Ce menu permet de régler la date et l'heure. Utilisez la touche 1 et la touche 2 pour accéder

au paramètre souhaité et confirmez-le au moyen de la touche 3.



ATTENTION : Assurez-vous d'avoir réglé l'horloge correctement, avant d'activer le menu SET CHRONO.

La carte est munie d'une pile au lithium conférant à l'horloge interne une autonomie de 3 à 5 ans.

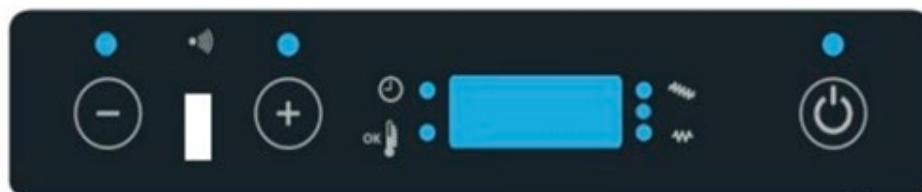

NIVEAU	MENU	SÉLECTION	DESCRIPTION	VALEUR
1	01	RÉGLAGE HORLOGE	réglage la date et l'heure	
2	01 - 01	RÉGL. JOUR	sélectionner le jour de la semaine	de 1 à 7
3	01 - 02	HEURE	réglage l'heure	hh:00
4	01 - 03	MINUTES	réglage les minutes	00:mm
5	01 - 04	JOUR MOIS	sélectionner le jour du mois	de 1 à 31
6	01 - 05	MOIS	sélectionner le mois	de 1 à 12

MENU 02 - RÉGLAGE DU CHRONO

Après avoir maintenu la touche 1 enfoncée pendant au moins 3 secondes pour accéder au menu, appuyez sur la touche 2 pour entrer dans M2 et validez au moyen de la touche 3. Ce menu permet d'activer ou de désactiver les trois fonctions du chronothermostat : Programme journalier, Programme hebdomadaire et Programme week-end.



ATTENTION : Choisissez soigneusement le programme souhaité.

Les autres programmes seront alors désactivés. Vous éviterez ainsi que les programmes entrent en conflit et que le programme choisi ne soit pas exécuté correctement.

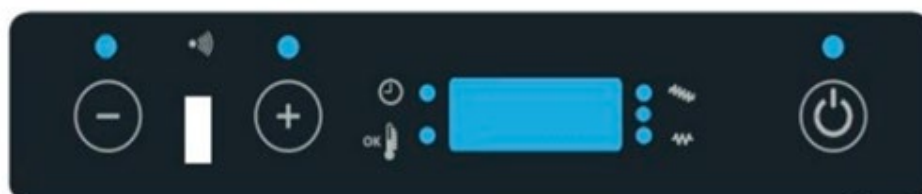

NIVEAU	MENU	SÉLECTION	DESCRIPTION	VALEUR
1	02	RÉGLAGE CHRONO	réglage le chronothermostat	
2	02 - 01	ACTIVATION CHRONO	activer le chronothermostat	
3	02 - 01 - 01	ACTIVATION CHRONO		ON / OFF

MENU 02 - 02 PROGRAMME JOURNALIER

Dans les sous-menus, vous pouvez modifier la valeur paramétrée au moyen des touches 1 et 2. La touche 3 vous permet de confirmer cette modification et d'accéder au sous-menu suivant. Dans ce sous-menu, vous pouvez activer, désactiver et

paramétrer le fonctionnement journalier du chronothermostat. Vous pouvez choisir deux périodes de fonctionnement à partir des horaires programmés indiqués dans le tableau suivant.

NIVEAU	MENU	SÉLECTION	DESCRIPTION	VALEUR
1	02 - 02	JOUR	programmation journalière	
2	02 - 02 - 01	ACTIV. PROG. JOUR	activer le programme	ON/OFF
3	02 - 02 - 02	START 1	heure 1er démarrage	hh:mm / OFF
4	02 - 02 - 03	STOP 1	heure 1er arrêt	hh:mm / OFF
5	02 - 02 - 04	START 2	heure 2ème démarrage	hh:mm / OFF
6	02 - 02 - 05	STOP 2	heure 2ème arrêt	hh:mm / OFF



ATTENTION : Lorsque l'option OFF (disponible pour chaque sous-fonction) est sélectionnée, la sous-fonction correspondante n'est pas exécutée. Exemple : OFF sélectionné pour la sous-fonction STOP 1 signifie que l'heure du 1er arrêt du poêle est ignorée et que le poêle restera allumé jusqu'à ce que l'heure de la sous-fonction STOP 2 soit atteinte ou que le poêle soit éteint manuellement.

MENU 02 - 03 PROGRAMME HEBDOMADAIRE

Ce sous-menu vous permet d'activer, de désactiver et de paramétrer le fonctionnement hebdomadaire du chronothermostat. Deux programmes indépendants peuvent être utilisés pour la programmation hebdomadaire, ils sont combinés dans le programme hebdomadaire définitif. Le programme hebdomadaire peut être activé ou désactivé. En outre, si OFF est sélectionné comme paramètre dans une plage horaire, l'horloge ignorera le réglage de l'heure correspondant.



ATTENTION : Effectuez soigneusement les réglages de l'heure. Veillez à ce que les heures d'activation et/ou de désactivation des programmations ne se chevauchent pas dans une même journée.

NIVEAU	MENU	SÉLECTION	DESCRIPTION	VALEUR
1	02 - 03	SEMAINE	programmation hebdomadaire	
2	02 - 03 - 01	ACTIV. PROG. HEBDO.	activer le programme	ON/OFF
3	02 - 03 - 02	START 1	heure 1er démarrage	hh:mm / OFF
4	02 - 03 - 03	STOP 1	heure 1er arrêt	hh:mm / OFF
5	02 - 03 - 04	LUNDI	activation programme hebdo. 1	ON / OFF
6	02 - 03 - 05	MARDI	activation programme hebdo. 1	ON / OFF
7	02 - 03 - 06	MERCREDI	activation programme hebdo. 1	ON / OFF
8	02 - 03 - 07	JEUDI	activation programme hebdo. 1	ON / OFF

9	02 - 03 - 08	VENDREDI	activation programme hebdo. 1	ON / OFF
10	02 - 03 - 09	SAMEDI	activation programme hebdo. 1	ON / OFF
11	02 - 03 - 10	DIMANCHE	activation programme hebdo. 1	ON / OFF



ATTENTION : Ce programme permet de sélectionner deux programmations successives. Le tableau ci-dessus n'illustre qu'une seule des deux programmations.

NIVEAU	MENU	SÉLECTION	DESCRIPTION	VALEUR
1	02 - 03 - 12	START 2	heure 2ème démarrage	xx:xx / OFF
2	02 - 03 - 13	STOP 2	heure 2ème arrêt	xx:xx / OFF

Tableau récapitulatif de la deuxième programmation.

MENU 02 - 04 PROGRAMME WEEK-END

Ce sous-menu vous permet d'activer, de désactiver et de paramétrer le fonctionnement du chronothermostat pendant le week-end (les jours 5 et 6, soit samedi et dimanche).

NIVEAU	MENU	SÉLECTION	DESCRIPTION	VALEUR
1	02 - 04	WEEK-END	programmation du week-end	
2	02 - 04 - 01	ACTIV. WEEK-END	activer le programme	ON/OFF
3	02 - 04 - 02	START 1	heure 1er démarrage	hh:mm / OFF
4	02 - 04 - 03	STOP 1	heure 1er arrêt	hh:mm / OFF
5	02 - 04 - 04	START 2	heure 2ème démarrage	hh:mm / OFF
6	02 - 04 - 05	STOP 2	heure 2ème arrêt	hh:mm / OFF

MENU 03 - SÉLECTION DE LA LANGUE

Ce menu vous permet de définir une des langues suivantes comme langue de dialogue :

- Italien
- Français
- Anglais
- Allemand

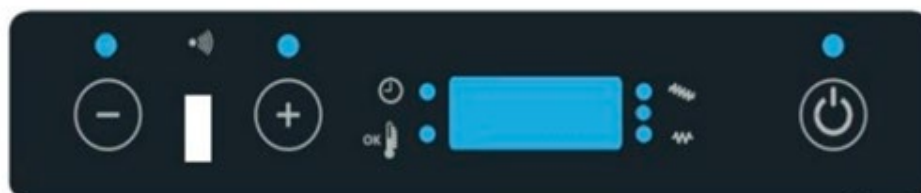

NIVEAU	MENU	SÉLECTION	DESCRIPTION	VALEUR
1	03	SÉLECTION LANGUE	configurer la langue	
2	03 - 01	ITALIEN	langue italienne	
3	03 - 02	ANGLAIS	langue anglaise	
4	03 - 03	FRANÇAIS	langue française	
5	03 - 04	ALLEMAND	langue allemande	

MENU 04 - STAND-BY

Lorsqu'elle a été activée dans le menu, la fonction stand-by permet d'éteindre le poêle dès que les conditions de confort souhaitées ont été atteintes.

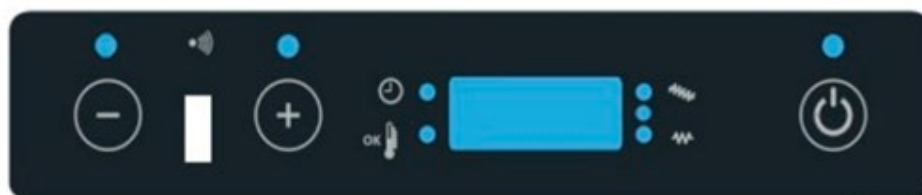

NIVEAU	MENU	SÉLECTION	DESCRIPTION	VALEUR
1	04	STAND-BY	sélectionner stand-by	
2	04 - 01	STAND-BY	sélectionner stand-by	ON/OFF



ATTENTION : Si la fonction stand-by a été activée et que la température ambiante est supérieure d'au moins 2 °C à la température de consigne (Set Ambiente), le message « Go-standby » s'affiche pendant 10 minutes. Après ce laps de temps, le message « Attesa raffreddamento » (« En attente de refroidissement ») s'affiche. Le poêle effectue ensuite un cycle de refroidissement jusqu'à ce que le message « Stand-by » s'affiche. Lorsque la température ambiante est inférieure d'au moins 2 °C à la température de consigne (Set Ambiente), le poêle passe automatiquement du mode Stand-by à la phase d'allumage.

MENU 05 - CHARGEMENT INITIAL

Lorsque le poêle est éteint et froid, cette fonction permet d'effectuer un pré-chargement de granulés de bois pendant 110 secondes. La fonction est pratique s'il n'y a plus de granulés dans le réservoir ou la vis sans fin d'alimentation. Elle peut être démarrée au moyen de la touche 1 et interrompue au moyen de la touche 5.

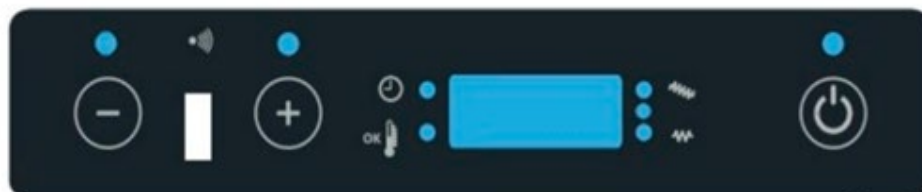

MENU 06 - ÉTAT DU POÊLE

Ce menu permet d'afficher en temps réel un certain nombre de paramètres (alternant toutes les 5 secondes), comme la vitesse du ventilateur d'extraction des fumées (tr/m), la vitesse de la vis sans fin d'alimentation en granulés et, le plus important, la température des fumées.

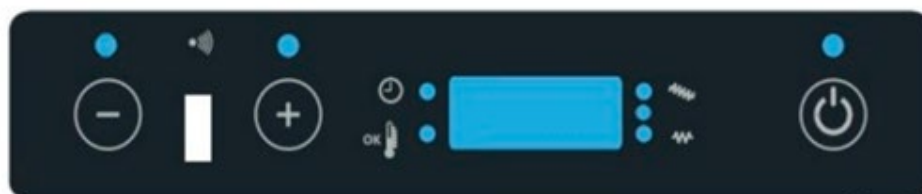

MENU 07 - NETTOYAGE DU CREUSET

Cette fonction sert à effectuer un nettoyage forcé du creuset. Lorsqu'une petite quantité de granulés s'est accumulée dans le creuset, il est possible d'effectuer ce cycle de nettoyage sans avoir à éteindre le poêle. Cela permet de réduire l'accumulation de granulés et d'améliorer ainsi la combustion.

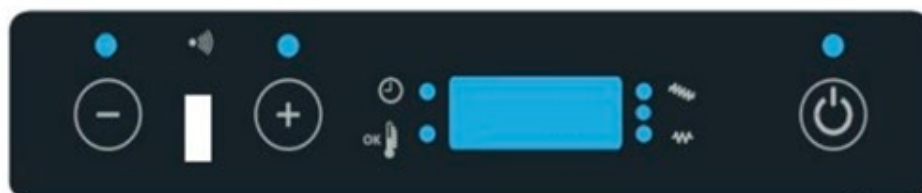

NIVEAU	MENU	SÉLECTION	DESCRIPTION	VALEUR
1	07	NETTOY. CREUSET	nettoyer le creuset	
2	07 - 01	NETTOY. CREUSET	nettoyer le creuset	ON/OFF



ATTENTION : Il est déconseillé d'effectuer cette opération plusieurs fois de suite. En effet, la flamme pourrait s'éteindre complètement.

MENU 08 - RÉGLAGES TECHNIQUES

Ce menu est réservé exclusivement à un personnel technique qualifié.

MENU 09 - CARACTÉRISTIQUES DES GRANULÉS

En fonction des propriétés des granulés utilisés, il est possible d'effectuer dans n'importe quelle phase de fonctionnement une correction de 0 % à -5 % de la quantité de granulés chargée par la vis sans fin. Une valeur plus faible doit être appliquée, par exemple, si les granulés sont en moyenne plus courts.

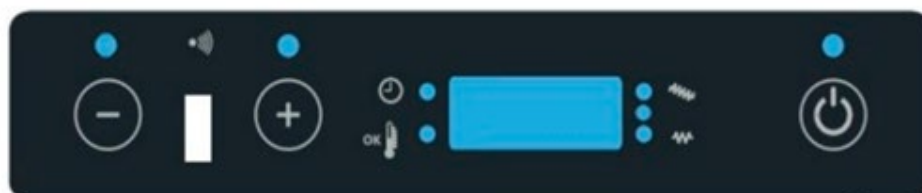

NIVEAU	MENU	SÉLECTION	DESCRIPTION	VALEUR
1	09	CARACTÉRISTIQUES GRANULÉS	pourcentage charge granulés	
2	09 - 01	CARACTÉRISTIQUES GRANULÉS	pourcentage charge granulés	0 - 5 %

MENU A - TYPE DE CONDUIT DE CHEMINÉE

La vitesse du ventilateur d'extraction des fumées peut être corrigée de 0 % à +10 %. Cette fonction est pratique, car elle permet d'optimiser la combustion en cas de variation de la qualité et du type de granulés utilisés.

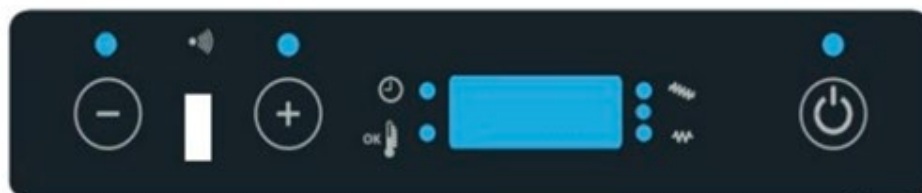

NIVEAU	MENU	SÉLECTION	DESCRIPTION	VALEUR
1	A	TYPE CONDUIT CHEMINÉE	nettoyer le creuset	

2	A - 01	TYPE CONDUIT CHEMINÉE	nettoyer le creuset	0 - 10 %
---	--------	--------------------------	---------------------	----------

4.10 CONNEXION WI-FI OPTIONEL :

Le poêle peut être raccordé à un module Wi-Fi spécial. Ce module Wi-Fi permet de démarrer ou d'éteindre le poêle. La minuterie du poêle peut aussi être programmée très facilement et clairement. En outre, la température peut être lue à distance.

Un connecteur est prévu à l'arrière de ce poêle pour le raccordement du module Wi-Fi spécial (voir fig. 25). Pour plus d'informations, consultez la notice jointe au module Wi-Fi. Ou scannez ce code QR. Attention : les autres instructions d'utilisation figurant dans cette notice se basent sur une utilisation du poêle sans module Wi-Fi.



Nettoyez le creuset, la vitre du poêle et le tiroir à cendres avant chaque démarrage. Cette opération est très importante pour un fonctionnement correct et sécurisé.

C'est un point qu'il faut surveiller de près car il pourrait être facilement oublié, surtout en cas de programmation de la minuterie ou de commande à distance via le module Wi-Fi !

4.11 POÊLE ÉTANCHE

Ce poêle est un poêle étanche, ce qui signifie qu'il peut fonctionner sans interférer avec l'air intérieur de la pièce. Il faut veiller pour la combustion à ce que le poêle soit raccordé à une arrivée d'air extérieur. Afin de se conformer à toutes les dispositions législatives et réglementaires en matière d'installation de poêles étanches (y compris l'arrivée d'air et le système d'évacuation), il est nécessaire de faire appel à un installateur de poêles à granulés agréé.

5. REMPLISSAGE DE LA TRÉMIE DE GRANULÉS

5.1 LE COMBUSTIBLE



N'utilisez pas d'autres combustibles que les granulés de bois recommandés. Tous les autres combustibles tels que les copeaux de bois avec de la colle et/ou des solvants, les résidus de bois en général, le carton, les combustibles liquides, l'alcool, l'essence, le gasoil, les déchets ou rebuts, etc. sont interdits.

Il existe sur le marché des granulés de différentes qualités et aux propriétés diverses. Les granulés de mauvaise qualité peuvent influencer défavorablement sur l'efficacité de la combustion, encrasser le poêle et, dans les cas extrêmes, susciter des situations dangereuses.



L'utilisation de mauvais granulés (de mauvaise qualité ou d'un diamètre autre que celui mentionné) peut endommager votre poêle. Les dommages suscités par de mauvais granulés ne sont pas couverts par la garantie.

Utilisez uniquement des granulés de bois de bonne qualité d'un diamètre de 6 mm et d'une longueur maximum de 30 mm. Différentes sortes de granulés de bois aux caractéristiques et qualités diverses sont disponibles sur le marché. Les granulés de

bois de bonne qualité sont reconnaissables d'après les caractéristiques suivantes :

- Diamètre 6 mm.
- Longueur maximum 30 mm.
- Granulés de bois conformes à la norme 6mm DIN+ / Ö-norm+ / EN+ ou l'équivalent.
- Ils doivent être bien pressés, exempts de résidus de colle, de résine ou d'adjuvant.
- La surface est brillante et régulière.
- Ils doivent être homogènes en longueur et peu poussiéreux.
- Humidité résiduelle < 10 %
- Teneur en cendres < 0,5 %
- Les granulés de bonne qualité coulent lorsqu'on les plonge dans l'eau

Un combustible de mauvaise qualité est généralement reconnaissable aux caractéristiques suivantes :

- Les granulés ne présentent pas le diamètre requis de 6 mm et/ou sont de diamètres variables.
- Les granulés sont de longueurs variables, pourcentage plus élevé de granulés courts.
- La surface présente des fissures verticales et/ou horizontales.
- Ils sont très poussiéreux.
- La surface ne brille pas.
- Flotte dans l'eau.

L'utilisation d'un mauvais combustible peut avoir les conséquences suivantes :

- Mauvaise combustion.
- Obstruction fréquente du pot de brûlage.
- Plus forte consommation de granulés.
- Puissance calorifique moindre et réduction de l'efficacité.
- Saleté de la vitre.
- Augmentation de la quantité de cendres et de granulés non brûlés.
- Frais de maintenance plus élevés.



Même si les granulés utilisés sont standardisés et de bonne qualité, il est normal de constater des différences dans les taux de combustion, dans la production de cendres et la formation de fines.



Stockez et transportez les granulés dans des conditions très sèches. Les granulés de bois peuvent se dilater lorsqu'ils sont au contact de l'humidité.

Contactez le fournisseur ou l'installateur agréé pour en savoir plus sur les granulés.

5.2 REMPLISSAGE DE LA TRÉMIE DE GRANULÉS

Ouvrez le couvercle de la trémie à combustible en haut du poêle, puis remplissez la trémie de pellets au $\frac{3}{4}$. Assurez-vous qu'aucun pellet ne tombe dans le poêle. Fermez ensuite le couvercle.



Ne touchez jamais aux pièces mobiles situées dans la trémie à granulés ! Pour éviter de toucher aux pièces mobiles situées à l'intérieur de la trémie, il convient de toujours arrêter complètement le poêle en débranchant la prise du secteur.



Si le remplissage est nécessaire pendant le fonctionnement, veillez à ce que les granulés et/ou le sac à granulés n'entre pas en contact avec une surface chaude du poêle au risque de provoquer des situations dangereuses ! Veillez à ne jamais toucher les pièces mobiles situées dans la trémie à granulés.

6. ENTRETIEN

La combustion du poêle produit de la chaleur, des cendres et des résidus. C'est pourquoi il est indispensable que le poêle soit nettoyé et entretenu à la fois par l'utilisateur et par un technicien agréé. Pour une meilleure sécurité, de meilleures performances et une durée de vie plus longue de votre poêle, il est important de le nettoyer soigneusement et périodiquement. N'utilisez pas de laine d'acier, de chlorure d'hydrogène ou d'autres produits corrosifs, agressifs ou récurants pour nettoyer l'intérieur et l'extérieur du poêle. Après une période d'arrêt prolongé notamment, le poêle et le système de cheminée doivent être vérifiés et les éventuelles obstructions détectées.

6.1 OPÉRATIONS D'ENTRETIEN PAR L'UTILISATEUR



Avant de commencer les activités d'entretien ou de nettoyage, le feu doit être complètement éteint et toutes les surfaces du poêle doivent avoir suffisamment refroidi



Avant d'intervenir sur le poêle, vérifiez que ce dernier est complètement débranché.

Activité	Fréquence*
Nettoyer l'extérieur du poêle	Toutes les 2 semaines
Nettoyage de la vitre	Avant chaque démarrage. Aussi au démarrage en cas d'utilisation de la minuterie
Nettoyage du pot de brûlage	Avant chaque démarrage. Aussi au démarrage en cas d'utilisation de la minuterie
Nettoyage du tiroir à cendres	Lorsqu'il est plein et avant chaque démarrage. Aussi au démarrage en cas d'utilisation de la minuterie.
Nettoyer l'échangeur de chaleur	Quotidien
Nettoyage de la chambre de combustion	Toutes les 2 semaines
Vérification de l'étanchéité de la porte coupe-feu	Deux fois par an, dont la première fois au début de la saison et / ou après 2500 kg de granulés sont brûlés
Nettoyage de la trémie à granulés et de la vis en auge	Une fois par mois et / ou après 2500 kg de granulés sont brûlés
Nettoyer le tube d'alimentation de granulés	Une fois par semaine

6.2 NETTOYER LA SURFACE ET EXTÉRIEURE DU POÊLE

Nettoyez la surface du poêle à l'eau (chaude) savonneuse. N'utilisez pas de produits de nettoyage abrasif ou à base de solvant, sous peine d'endommager le revêtement du poêle.

6.3 NETTOYER LA VITRE



La vitre de la porte du poêle doit être nettoyée avant chaque mise en marche pour éviter l'incrustation de particules de suie et de cendres.

Le verre est résistant à la chaleur mais peut émettre des craquements lors de changements de température. Laissez refroidir complètement la vitre avant de la nettoyer. Pour le nettoyage, utilisez un spray de nettoyage courant et un mouchoir en papier.



Avant de nettoyer la vitre de la fenêtre, assurez-vous qu'elle ait complètement refroidi!

6.4 NETTOYER L'ÂTRE ET CENDRIER



L'âtre et le cendrier doivent être nettoyés avant chaque démarrage.

1. Retirez le pot de brûlage avec le tiroir à cendre de la chambre de combustion. Voir l'illustration 16 & 17.
2. Nettoyez le cendrier.
3. Nettoyez le pot de brûlage et sa grille à la brosse ou à l'aspirateur. Si les orifices de la grille sont bouchés, utilisez un instrument pointu pour les déboucher. Voir l'illustration 18.
4. Nettoyer la zone située sous le pot de brûlage et la zone située sous le cendrier avec un aspirateur.



Pour une bonne combustion des granulés, les trous doivent être bien dégagés et le pot de brûlage doit être propre.

5. Remplacez le brûleur et le cendrier dans le poêle. Assurez-vous de remettre le brûleur correctement. Assurez-vous de bien placer la grande ouverture près de la barre d'allumage (comme indiqué dans les illustrations 19 et 20). Si le brûleur est mal positionné, le poêle ne s'allumera pas.

6.5 NETTOYAGE DE L'ÉCHANGEUR DE CHALEUR

L'échangeur de chaleur doit être nettoyé tous les jours.

6.6 NETTOYAGE DU FOYER

Nettoyez d'abord l'échangeur de chaleur

1. Ôtez le brûleur avec le cendrier. Cf. chapitre 6.4
2. Nettoyez l'âtre, la partie sous le brûleur et les plaques, à l'aide d'une brosse et d'un aspirateur.
3. Après le nettoyage, remettez tous les éléments en place dans l'ordre inversé.

6.7 VÉRIFICATION DE L'ÉTANCHÉITÉ DE LA PORTE COUPE-FEU

Au moins deux fois par an mais aussi au début de la saison de chauffage, vérifiez le joint d'étanchéité de la porte de chargement et son aspect. Faites-le remplacer par un technicien agréé si nécessaire. Utilisez uniquement des pièces de rechange d'origine agréées.

6.8 NETTOYAGE DE LA TRÉMIE À GRANULÉS ET DE LA VIS EN AUGÉ

Nettoyez la trémie à combustible et la vis sans fin une fois par mois.

1. Enlevez la grille de protection de la trémie à combustible.
2. Videz la trémie à combustible.
3. Nettoyez la trémie à combustible et la partie visible de la vis sans fin à l'aide d'un aspirateur (illustration 22)
4. Remettez la grille de protection à sa place.
5. Remplissez la trémie de pellets.

6.9 NETTOYAGE DU TUBE D'ALIMENTATION DE PELLETS

Nettoyez le tube d'alimentation des pellets une fois par semaine à l'aide d'une brosse ronde dure (illustration 23). Le tube d'alimentation se trouve dans la chambre de combustion du poêle. De la créosote peut se former dans le tube d'alimentation, pouvant considérablement réduire le passage. Des pellets peuvent alors rester coincés dans le tube.

6.10 OPÉRATIONS D'ENTRETIEN PAR UN TECHNICIEN AGRÉÉ

Activité	Fréquence*
Inspection et maintenance professionnelle du poêle (et système de tirage)	2x par saison, la première fois au début de la saison de chauffage et / ou après 900 heures de service si le poêle indique SERV
Nettoyage/ramonage du système de cheminée/carneau	Deux fois par saison, dont la première fois au début de la saison
Remplacer les pièces non mentionnées dans ce manuel	En cas de dommages signalés.
Brancher du poêle sur le conduit de fumée/la cheminée	2x par saison, la première fois au début de la saison de chauffage et / ou après 900 heures de service si le poêle indique SERV
Toute autre maintenance non mentionnée spécifiquement dans ce manuel	1x par saison, la première fois au début de la saison de chauffage.
Nettoyer le ventilateur de pièce / ventilateur de gaz de carneau	2x par saison, la première fois au début de la saison de chauffage et / ou après 900 heures de service si le poêle indique SERV
Nettoyer l'intérieur et l'extérieur du poêle	1x par saison et / ou après 900 heures de service si le poêle indique SERV
Graisser le réducteur de la vis pour granulés	1x par saison, à la fin de la période de chauffage
Nettoyer la chambre de combustion	1x par saison, à la fin de la période de chauffage et / ou après 900 heures de service si le poêle indique SERV
Contrôler l'élément d'allumage	1x par saison
Nettoyer l'échangeur de chaleur côté air	1x par saison et / ou après 900 heures de service si le poêle indique SERV
Nettoyer l'échangeur de chaleur côté gaz de fumée	1x par saison et / ou après 900 heures de service si le poêle indique SERV
Contrôler la partie électrique : circuit imprimé, câblage, capteurs et sécurités	1x par saison et / ou après 900 heures de service si le poêle indique SERV
Contrôler les flexibles en silicone du manostat	1x par saison et / ou après 900 heures de service si le poêle indique SERV
Contrôler le joint d'étanchéité de la porte et remplacer au besoin	2x par saison, la première fois au début de la saison de chauffage et / ou après 900 heures de service si le poêle indique SERV
Tester le poêle aux 5 niveaux de combustion	1x par saison et / ou après 900 heures de service si le poêle indique SERV

(*) La fréquence indiquée est une fréquence minimale. La législation locale et/ou les prescriptions de votre compagnie d'assurance peuvent prévaloir si elles sont plus strictes. Si vous utilisez le radiateur intensivement, la cheminée doit être nettoyée plus souvent.

7. SERVICE TECHNIQUE, PIÈCES DÉTACHÉES D'ORIGINE

Avant de quitter l'usine, chaque poêle a été testé et approuvé. Toute réparation ou certification s'avérant nécessaire pendant ou après l'installation du poêle, doit être effectuée par des techniciens qualifiés et agréés. Les pièces détachées originales sont exclusivement disponibles dans nos centres de réparation et les points de vente agréés.

Avant de contacter votre revendeur, le centre de réparation ou le technicien agréé, munissez-vous du nom du modèle et du numéro de série de votre poêle. Ces informations vous seront demandées lors de votre appel.

N'utilisez que les pièces détachées originales. L'utilisation d'autres pièces que originales annule l'application de la garantie.

8. GESTION DES MESSAGES D'ALARME



ATTENTION : Chaque AVVISO (avertissement) entraîne l'extinction immédiate du poêle. L'état d'alarme n'intervient pas instantanément, mais après un laps de temps défini par le fabricant. Une alarme peut être réinitialisée en maintenant la touche 3 appuyée. Vérifiez le motif de l'alarme dès que l'AVVISO (avertissement) s'affiche. Éliminez ensuite la cause avant de rallumer le poêle. Si le message d'alarme persiste ou se reproduit, contactez le service technique.

AL1 - Message d'alarme Black-Out

Ce message s'affiche en cas de coupure de l'alimentation en courant de 220 V pendant plus de 30 secondes.

AL2 - Message d'alarme Sonde fumées

Ce message s'affiche lorsque la sonde qui mesure la température des fumées est déconnectée ou défectueuse. Dans ce cas, le message BLACK OUT s'affiche et le poêle s'éteint automatiquement.

AL3 - Message d'alarme Surchauffe fumées

Ce message s'affiche lorsque la sonde qui mesure la température des fumées détecte une température supérieure à la température maximale définie par le fabricant. Le message HOT FUMI s'affiche. Recherchez le motif de la hausse de température, par exemple un fonctionnement erroné du ventilateur d'air ambiant. Si l'AVVISO (avertissement) persiste ou se reproduit, contactez le service technique.

AL4 - Message d'alarme Aspiration défectueuse

Cette alarme se produit dans deux cas :

1. Le message ASPIRAT s'affiche si l'encodeur (instrument qui mesure la vitesse

de rotation du ventilateur d'extraction des fumées) est déconnecté ou défectueux. GUAUTO.

2. Le message ASPIRAT s'affiche lorsque le ventilateur d'extraction des fumées est défectueux ou ne tourne pas. GUAUTO. Assurez-vous que l'arrêt de ce ventilateur n'est pas dû à la présence d'un corps étranger, par exemple un granulé qui est tombé accidentellement sur l'hélice du moteur du ventilateur, empêchant celui-ci de tourner correctement.

Si le message d'alarme persiste ou se reproduit, contactez le service technique.

AL5 - Message d'alarme Échec d'allumage

Ce message s'affiche lorsque la phase d'allumage a échoué. La température des fumées n'a pas atteint dans le temps d'allumage la valeur minimale définie par le fabricant. Le message MANCATA ACCENSIONE s'affiche. Les causes sont variées : l'entretien courant n'a pas été effectué correctement, par exemple le creuset n'a pas été nettoyé ou a été mal positionné, il n'y a pas ou pas suffisamment de granulés dans le réservoir, la vis sans fin d'alimentation en granulés est bloquée par un corps étranger, etc. Effectuez l'entretien et nettoyez le poêle de façon appropriée avant de le rallumer. Si le message d'alarme persiste ou se reproduit, contactez le service technique.

AL6 - Message d'alarme Pas de flamme/Pas de granulés

Ce message s'affiche lorsque la flamme s'éteint alors que le poêle était en fonctionnement ou lorsque la température des fumées chute en dessous de la valeur minimale nécessaire pour maintenir le poêle en fonctionnement. Ce message peut également s'afficher après un cycle de nettoyage, s'il n'y a plus de braises dans le creuset. Le message NO FIAMMA/MANCA PELLETT s'affiche. Les causes peuvent être variées : il n'y a pas ou pas suffisamment de granulés dans le réservoir, la vis sans fin d'alimentation en granulés est bloquée par un corps étranger, etc. Assurez-vous qu'il y a des granulés dans le réservoir et que la vis sans fin fonctionne correctement. Si le message d'alarme persiste, contactez le service technique. Il peut être nécessaire de modifier les paramètres de fonctionnement du poêle.

AL7 - Message d'alarme Sécurité thermique

Lorsque le thermostat de sécurité général détecte une température supérieure au seuil de déclenchement, le thermostat déclenche et coupe l'alimentation de la vis sans fin. Le poêle s'éteint lorsque cette alarme se produit. Le message SICUREZZA TERMICA s'affiche. Les causes peuvent être variées : l'entretien courant n'a pas été effectué correctement, par exemple le creuset n'a pas été nettoyé ou a été mal positionné, le déflecteur de fumées et le faisceau tubulaire n'ont pas été nettoyés correctement, etc. Effectuez l'entretien et nettoyez l'appareil de façon appropriée, contactez le service technique.

AL8 - Message d'alarme Pas de dépression

Ce message d'alarme s'affiche si le pressostat a déclenché, ce qui arrive uniquement en cas de problèmes liés au conduit de fumées. Contactez l'installateur du poêle.

Il peut y avoir aussi d'autres raisons à cette alarme. L'entretien courant peut ne pas avoir été effectué correctement, par exemple le creuset n'a pas été nettoyé ou a été mal positionné, le déflecteur de fumées et le faisceau tubulaire peuvent ne pas avoir été nettoyés correctement, etc. Effectuez l'entretien et nettoyez le poêle de façon appropriée, contactez le service technique.

9. FICHE PRODUIT

Nom du fournisseur ou de la marque		Qlima / Q-excellence
Model		Oprah 78at / Merkuro 7300at
Type d'appareil		CM50
Classe d'efficacité énergétique		A+
Type de poêle		à granulés de bois
Puissance thermique directe (*)	kW	7,3
Puissance thermique indirecte	kW	0,0
Indice d'efficacité énergétique		128,67
Consommation électrique	W	285 / 90
Tension de raccordement	V/Hz	230/~50
Rendement thermique à capacité nominale/réduite (*)	%	91,4 / 96,4
Autres précautions liées au montage, à l'installation ou à la maintenance du chauffage local		Consulter le manuel
Niveau de CO à une capacité nominale d'O ₂ de 13 %/capacité réduite (*)	%	0,08 / 0,09
Teneur moyenne en poussières à 13 % d'O ₂	mg/m ³	11
Pour des pièces jusqu'à**	m ³	225
Diamètre du tuyau d'évacuation	mm	80
Température de la fumée à capacité nominale/réduite (*)	°C	141,3 / 96,4
Tirage de cheminée nécessaire	Pa	11,4
Avec plusieurs poêles		Peut-être(***)
Utilisable sur conduite de fumée combine		Non
Type de combustible (****)		Ø 6 mm Din+/Önorm+/ EN+
Longueur nominale / diamètre du carburant	mm	30 / 06
Capacité de la trémie à granulés	kg	15
Autonomie (min.-max.)	h	9,7 - 21,4
Ventilateur de recirculation		Oui
Filtre à air		Non
Poids net	kg	80

(*) Conformément à la norme EN16510

(**) Valeur indicative, varie par pays/région

(***) à déterminer par un installateur professionnel agréé

(****) Utiliser uniquement le combustible recommandé

10. CONDITIONS DE GARANTIE

Cette section du manuel décrit les conditions générales de la garantie de l'appareil que vous avez acheté. Scannez le code QR ci-dessous qui vous dirige vers les informations complètes et vos droits concernant la garantie du produit. Veuillez lire attentivement les informations spécifiées sur le lien Web. S'il n'existe pas de support de garantie pour votre pays, veuillez contacter votre revendeur local. Pour éviter des frais inutiles, lisez d'abord ce manuel avec attention. Si le manuel ne propose aucune solution au problème, consultez votre revendeur ou installateur.



Oprah 78



Merkuro 7300

- * La vitre de la fenêtre résiste à des températures supérieures à celles que le poêle peut atteindre. De ce fait, la vitre ne peut être endommagée qu'en dehors de la responsabilité du fabricant/distributeur. C'est pourquoi les dégâts causés à la vitre ne sont pas couverts par la garantie.
- ** Des substances hautement inflammables peuvent provoquer un feu incontrôlable avec de grosses flammes. Dans ce cas, n'essayez jamais de déplacer le poêle. Éteignez le poêle immédiatement. En cas d'urgence, utilisez toujours et exclusivement un extincteur de type B : à neige carbonique ou à poudre.



COMPONENTI IMPORTANTI

- 1 Pannello di controllo
- 2 Coperchio del serbatoio del pellet
- 3 Serbatoio del pellet
- 4 Motore di alimentazione del pellet
- 5 Pressostato di sicurezza
- 6 Ventola ambiente
- 7 Uscita aria calda
- 8 Finestra
- 9 Porta
- 10 Coperchio
- 11 Ventola fumi

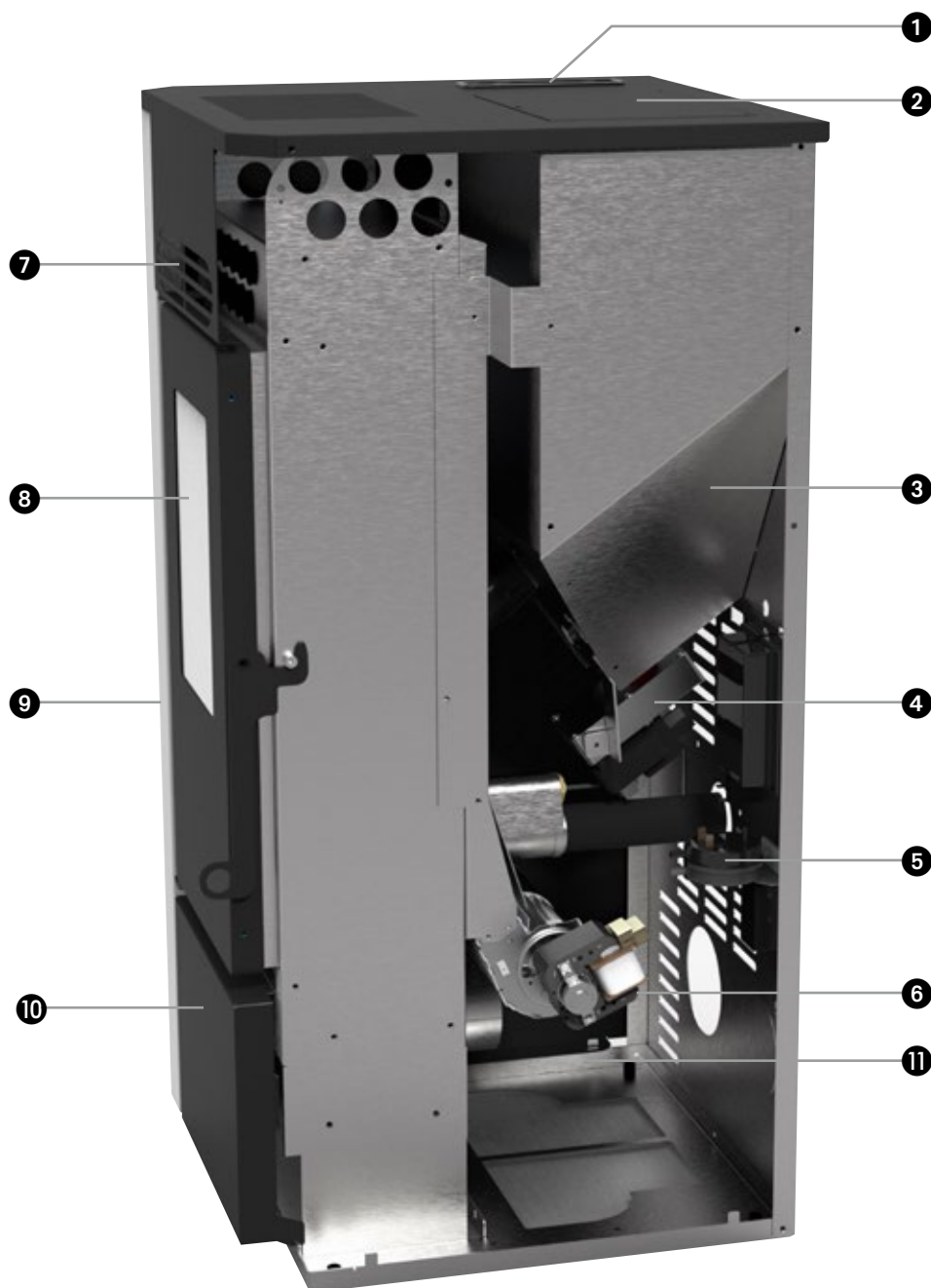

1. LEGGERE DAPPRIMA LE ISTRUZIONI D'USO.

2. IN CASO DI DUBBI RIVOLGERSI AL RIVENDITORE DELL'APPARECCHIO.

Gentile Cliente,

Congratulazioni per aver scelto la Sua nuova stufa. Ha acquistato un prodotto di alta qualità che usato responsabilmente le garantirà anni di comfort.

Al fine di garantire una maggiore durata e sicurezza nell'utilizzo della Sua nuova stufa, Le consigliamo di leggere attentamente questo manuale e di conservarlo per future consultazioni.

Accenda la Sua stufa a pellet!

Cordialmente,

PVG Holding b.v.
Assistenza Clienti

1. ISTRUZIONI DI SICUREZZA
 - 1.1 Come comportarsi in situazioni di emergenza o in caso di incendio nel camino
2. INSTALLAZIONE
3. PRIMO AVVIO
 - 3.1 Attività prima e durante il primo invio
4. MODALITA' DI FUNZIONAMENTO
 - 4.1 Accensione della stufa
 - 4.2 Fuoco presente
 - 4.3 Stufa in lavoro
 - 4.4 Modifica della potenza calorica impostata
 - 4.5 La temperatura ambiente raggiunge la temperatura impostata (SET temperatura)
 - 4.6 Modifica dell'impostazione della temperatura ambiente
 - 4.7 Spegnimento della stufa
 - 4.8 Telecomando
 - 4.9 Funzionalità
 - 4.10 Opzionale: Connessione Wifi
 - 4.11 Stufa chiusa ermeticamente
5. RIEMPIMENTO DELLA TRAMOGGIA CON IL PELLETT
 - 5.1 Il combustibile
 - 5.2 Riempimento della tramoggia con il pellet
6. MANUTENZIONE
 - 6.1 Manutenzione da eseguire a cura dell'utente finale
 - 6.2 Pulizia della superficie esterna della stufa
 - 6.3 Pulizia del portello
 - 6.4 Pulizia del focolare con cassetto della cenere
 - 6.5 Pulizia dello scambiatore termico
 - 6.6 Pulizia del focolare
 - 6.7 Controllo della tenuta dello sportello tagliafuoco
 - 6.8 Pulizia della tramoggia del pellet e Auger
 - 6.9 Pulizia del dispositivo di aggiunta pellet
 - 6.10 Manutenzione da eseguire ad opera di un tecnico autorizzato
7. ASSISTENZA TECNICA, RICAMBI ORIGINALI
8. Gestione allarmi
9. Scheda prodotto
10. Clausole di garanzia



Tutte le immagini alle quali si fa riferimento nel presente manuale si trovano in fondo allo stesso.

1. ISTRUZIONI DI SICUREZZA



NOTA! Tutte le illustrazioni riportate nel manuale e sul cartone hanno un mero scopo esplicativo ed indicativo e potrebbero pertanto differire leggermente dell'apparecchio in vostro possesso. L'apparecchio di riferimento è quello che avete acquistato.



L'inosservanza dei requisiti stabiliti nel presente manuale comporta l'annullamento della garanzia e potrebbe portare a situazioni pericolose.

Si prega di installare il dispositivo secondo le leggi e normative locali e nazionali. Il presente prodotto è destinato al riscaldamento delle stanze in abitazioni residenziali ed è idoneo unicamente per l'uso in normali condizioni domestiche, all'interno di un soggiorno, di una cucina e di un garage in luogo asciutto. Non installare la stufa in camere da letto o bagni.

La corretta installazione della stufa è di vitale importanza per la durata del prodotto e per la vostra sicurezza. Si consiglia quindi di attenersi a quanto segue:

- La stufa deve essere installata da un tecnico autorizzato a svolgere tale mansione. Le istruzioni d'uso fornite dal presente manuale possono variare a seconda delle leggi locali e/o regionali. In caso di dubbio, attenersi alle condizioni più severe. Per una corretta ventilazione di una stufa a pellet, soprattutto se utilizzata insieme ad altri apparecchi, è fondamentale garantire un adeguato apporto di ossigeno e una corretta rimozione dei fumi. La norma UNI 10683 stabilisce i requisiti minimi per la ventilazione. Quando una stufa a pellet è collocata accanto ad altri apparecchi (ad esempio caminetti, caldaie, cappe aspiranti), è importante considerare la necessità di una ventilazione supplementare per garantire il funzionamento sicuro di tutti gli apparecchi contemporaneamente. La ventilazione deve essere calcolata in modo da garantire il funzionamento di tutti gli apparecchi contemporaneamente e in condizioni di esercizio più severe.
- La stufa deve essere installata in un ambiente tale da permetterne l'utilizzo in sicurezza (ubicazione all'interno della stanza, tipo di edificio, utilizzo della stanza).

In caso di malfunzionamento o difficoltà di comprensione di questo manuale, La preghiamo di contattare il Suo distributore o installatore al più presto.

- La combustione del pellet necessita di ossigeno, pertanto di aria.



Assicurarsi sempre che il condotto dell'aria di combustione possa aspirare aria pulita dall'esterno.

- Questo apparecchio deve essere installato in un locale di almeno 16 m².
- Non coprire mai le prese d'aria. Assicurarsi regolarmente che l'apertura di aspirazione sia pulita.
- Avvalersi di attrezzatura idonea al trasporto di stufe. L'utilizzo di attrezzatura non adeguata potrebbe causare danni a persone e/o alla stufa.
- Si consiglia di non lasciare oggetti e/o materiali infiammabili nel raggio di 200 mm dal retro e 100 mm dai lati della stufa e nel raggio di 800 mm dal portello frontale.

- La stufa è progettata come unità monoblocco e non è indicata per l'incasso. Mantenere una distanza libera di 100 mm tra le pareti non infiammabili e i lati / il retro della stufa.
- La superficie della stufa può diventare molto calda durante l'uso. NON lasciare bambini da soli vicino alla stufa. Assicurarsi che sia sempre presente un adulto e che non giochino con la stufa.
- La stufa non dovrebbe essere usata da persone (compresi bambini) con ridotte capacità fisiche, sensoriali o mentali, o con poca esperienza e conoscenza in materia, se non sotto la diretta supervisione o su istruzioni specifiche di una persona responsabile per la loro sicurezza. Non lasciare mai le persone menzionate sopra senza sorveglianza in presenza dell'imballaggio. Sussiste il pericolo di soffocamento.
- I bambini di età inferiore a 3 anni devono essere tenuti sotto supervisione continua.
- I bambini di età compresa tra 3 e 8 anni possono solo accendere spegnere l'apparecchio, a condizione che essa sia stato posto o installato nella sua normale posizione di funzionamento previsto e che siano controllati o siano stati istruiti all'uso dell'apparecchio in modo sicuro e abbiano compreso i rischi connessi.
- I bambini di età compresa tra 3 e 8 anni non devono collegare, regolare e pulire l'apparecchio o eseguire manutenzione da effettuare da parte dell'utente.
- La superficie della stufa può diventare molto calda durante l'uso. Quando si utilizza la stufa, usare dispositivi di protezione personale ignifughi appropriati, come guanti di protezione dal calore.
- La camera di combustione e il coperchio del cassetto cenere devono essere tenuti chiusi durante l'accensione, il rifornimento e la rimozione dei residui per evitare la fuoriuscita di fumo, a meno che l'apparecchio non sia destinato all'uso con una camera di combustione aperta.
- Durante l'installazione e la manutenzione della stufa utilizzare sempre gli ausili di protezione personale necessari quali occhiali di sicurezza, guanti, eccetera.
- Prestare attenzione quando si rabbocca la tramoggia della stufa con il pellet quando la stufa è ancora bollente. Assicurarsi che il sacco del pellet non sia a portata del fuoco.
- Fare attenzione alle sostanze infiammabili, che potrebbero prendere fuoco nelle vicinanze.
- Non utilizzare solventi infiammabili nella stanza in cui si trova la stufa. Per evitare qualsiasi rischio, si consiglia di non tenere materiale combustibile né solventi infiammabili nella stessa stanza.
- La stufa è particolarmente pesante, assicurarsi che il pavimento ne regga il peso.
- L'apparecchio è progettato esclusivamente per bruciare pellet di legno di categoria A1 UNI EN ISO 17225-2, nelle quantità e con le modalità descritte nel presente manuale. Qualsiasi altro tipo di combustibile può causare gravi ustioni, danni e lesioni. Non utilizzare mai benzina, combustibile per lanterne simile alla benzina, paraffina, liquido per accendini a carbone, alcol etilico o liquidi simili per accendere il fuoco nella stufa. Tenere tali liquidi lontano dalla stufa quando è in funzione.
- Non usare combustibili diversi dal citato pellet di legna. Altri combustibili, come ad esempio trucioli di legno con residui di colla e/o solventi, legno di risulta in genere, cartone, combustibili liquidi, alcol, petrolio, benzina, materiali di scarto o spazzatura ecc. sono tutti vietati.
- L'utilizzo di legna di umida, verniciata o di scarsa qualità può portare alla formazione di condensa e/o fuliggine nel camino o nel focolare riducendo le prestazioni della stufa e creando delle situazioni pericolose.
- Far pulire il camino regolarmente, secondo le leggi locali e le norme previste per

legge. Qualora non esistessero leggi e/o norme: assicurarsi che l'intero impianto stufa-canna-camino venga controllato e pulito da un tecnico autorizzato almeno due volte l'anno (una volta all'inizio della stagione invernale). Se la stufa viene usata in modo continuo e intenso, l'intero impianto, compreso il camino, devono essere puliti più frequentemente.

- I fumi derivanti da camini intasati sono pericolosi. Mantenere il camino e le canne fumarie pulite; spazzarle secondo le istruzioni. Mantenere libere le canne fumarie della caldaia e pulirle secondo le istruzioni. Utilizzare solo i combustibili raccomandati.
- Non utilizzare la stufa come barbecue.
- Chiudere tutte le valvole di regolazione dell'aria di combustione quando l'apparecchio non viene utilizzato dopo che il processo di combustione è completamente terminato.
- La porta della camera di combustione deve essere sempre chiusa durante il funzionamento e può essere aperta solo per l'aggiunta di combustibile, l'accensione e la pulizia.



Collegare una sola stufa a legna per canna fumaria. Collegare più stufe alla stessa canna fumaria può causare situazioni pericolose.

Questa stufa necessita di un collegamento elettrico. Leggere attentamente le avvertenze e considerazioni riportate di seguito:

- Non utilizzare un cavo elettrico danneggiato.
- L'apparecchio non deve essere utilizzato se le guarnizioni intorno alla porta sono danneggiate.
- Un cavo elettrico danneggiato dovrà essere sostituito dal fornitore o da personale autorizzato/centro riparazioni.
- Non bloccare o piegare il cavo.
- Assicurarsi che il cavo elettrico non tocchi le parti calde della stufa.
- NON collegare la stufa tramite una prolunga. Se non si dispone di una presa con messa a terra, chiamare un elettricista per richiederne l'installazione.
- Controllare la corrente di alimentazione. Questo dispositivo va collegato esclusivamente a prese con messa a terra - tensione 230 V/ ~50 Hz.



Il dispositivo DEVE essere sempre collegato ad una presa con messa a terra. E' vietato il collegamento del dispositivo ad una presa priva di messa a terra.

- La spina deve essere facilmente accessibile una volta collegato il dispositivo.
- Non posizionare l'apparecchio direttamente al di sotto di una presa di corrente a parete.

Prima di collegare il dispositivo, assicurarsi che:

- La tensione corrisponda a quella richiesta.
- La presa e la corrente siano adeguate.
- La spina sia adatta alla presa.



Per un utilizzo sicuro, è importante che l'installazione sia corretta. Incaricare dell'installazione un esperto autorizzato e riconosciuto o farla verificare e approvare prima del primo utilizzo. L'esperto autorizzato deve approvare l'intero impianto, inclusi l'apporto di aria, lo scarico dei fumi, la canna fumaria e l'impianto elettrico. In mancanza di ciò, vi è il rischio di incendi e la garanzia decade. L'installazione potrebbe inoltre non soddisfare le condizioni richieste dalla legislazione nazionale o dalla compagnia di assicurazioni.

- Non coprire mai le prese d'aria.
- Non inserire oggetti nei fori presenti all'interno della stufa.
- Evitare qualsiasi contatto con l'acqua. Non spruzzare la stufa né immergerla in acqua, in quanto potrebbe portare ad un corto circuito.
- Ricordarsi di staccare la spina prima di pulire o sostituire parti della stufa.
- Prima di eseguire qualsiasi intervento di manutenzione sulla stufa, estrarre sempre la spina dalla presa.
- Rimuovere la spina dalla presa quando la stufa non è in uso.
- Non apportare modifiche all'apparecchio. Questo al fine di evitare che si verifichino situazioni di grave pericolo. Tali interventi comportano la decadenza della garanzia.
- Tieni il manuale al sicuro.
- In caso di emergenza operare sempre secondo le indicazioni fornite dai vigili del fuoco.

1.1 COME COMPORTARSI IN SITUAZIONI DI EMERGENZA O IN CASO DI INCENDIO NEL CAMINO

1. Spegnerne immediatamente la stufa staccando la spina dalla presa di corrente.
2. Spegnerne il fuoco nella stufa servendosi di un estintore a CO₂, sabbia, bicarbonato o sale, per ridurre al minimo la formazione di fumo nell'ambiente. Non usare mai acqua per spegnere l'incendio.
3. In caso di incendio nel camino: Chiudere la valvola a farfalla (consultare le regole, prescrizioni, ordinanze e norme locali / nazionali per assicurarsi che la valvola a farfalla sia consentita) o tappare la canna fumaria con un panno bagnato.



ATTENZIONE: la canna fumaria può essere bollente. Per la chiusura, indossare sempre guanti resistenti al calore.

4. Avvisare subito i pompieri.
5. Ventilare l'ambiente aprendo tutte le finestre e le porte, in relazione alla possibile formazione di monossido di carbonio.

2. INSTALLAZIONE

L'apparecchio deve essere installato da un tecnico di installazione Qlima qualificato e concordato. L'intervento di un tecnico di installazione qualificato garantisce che l'impianto:

- soddisfi tutti i regolamenti, le leggi e le direttive in vigore;
- venga realizzato in condizioni di sicurezza. In caso di installazione errata, può verificarsi un incendio;
- da eseguire conformemente alle condizioni di garanzia.



Rispettare tutte le disposizioni, i regolamenti e la legislazione in vigore a livello locale/nazionale. Se le istruzioni di installazione riportate nel presente manuale sono discrepanti dalla legislazione in vigore a livello locale, nazionale o regionale, attenersi alle norme di legge.

SPECIFICO PER LA FRANCIA: ottemperare alle norme NF DTU24.1 e NF DTU24.2.

Assicurarsi che fra la stufa e i materiali infiammabili vi sia sempre una distanza di almeno 60 cm. Spazio libero intorno alla stufa: vedere la targhetta sul retro. Questa stufa non è adatta per il montaggio a incasso.

L'apparecchio è pesante. Tenere presente che il pavimento deve essere in grado di sostenere il peso dell'apparecchio. Fare sempre controllare la struttura.

2.1 PER LA COMBUSTIONE È NECESSARIA L'ARIA

Per la combustione, la stufa necessita di aria fresca. Per questo, dal lato posteriore è dotata di un ingresso per l'aria da 40 mm di diametro (5 nella figura 25).

Collegare un tubo in gomma da 40 mm di diametro o un tubo rigido equivalente all'ingresso dell'aria sul retro della stufa. Dall'altra estremità, il tubo in gomma o il tubo rigido equivalente deve aspirare aria fresca.

Non utilizzare un tubo in PVC.



AVVERTENZA:

- Accertarsi che il metodo di installazione e la posizione dell'ingresso dell'aria soddisfino la legislazione in vigore localmente!
 - L'ingresso dell'aria di combustione deve essere provvisto di una protezione, come ad esempio una griglia, per evitare la penetrazione di animali o oggetti che possano bloccare l'alimentazione di aria all'apparecchio!
- Regolare i piedi in modo che la stufa sia in posizione orizzontale. Utilizzare a questo scopo una livella. Accertarsi che il peso della stufa sia distribuito uniformemente fra i quattro piedi sul pavimento.
 - Se il pavimento è di un materiale infiammabile, la stufa deve essere appoggiata su un pannello ignifugo. Le dimensioni del pannello devono essere maggiori di quelle della stufa di 40 cm sul fronte e dai lati e di 20 cm sul retro.
 - La stufa e la canna fumaria devono essere posizionati in modo da risultare facilmente accessibili da tutti i lati per le ispezioni e la manutenzione.

2.2 REQUISITI MINIMI PER IL CANALE DA FUMO/LA CANNA FUMARIA

La canna fumaria deve essere collegata dal lato posteriore della stufa mediante un canale dei gas di scarico da 80 mm di diametro; accertarsi che il tubo venga collegato in modo da evitare la fuoriuscita di fumo. Vedere "gas di scarico nel disegno riportato sotto"

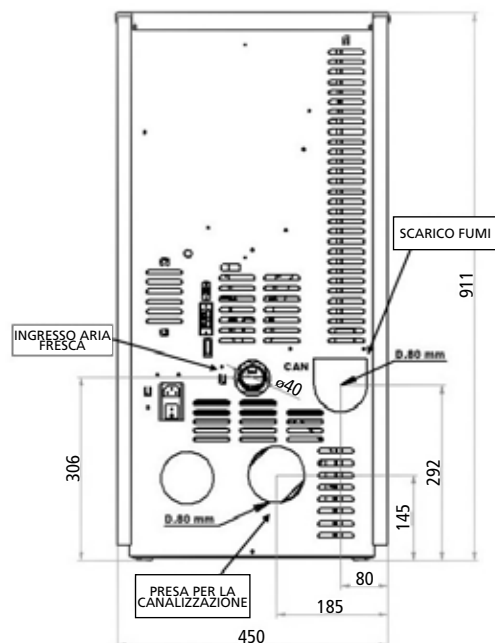

La seguente illustrazione delle opzioni riguardanti l'installazione della canna fumaria e/o dell'ingresso di aria fresca è soltanto indicativa. Il cliente deve fare in modo che l'installazione avvenga conformemente alle norme nazionali e/o locali e/o le prescrizioni. Deve inoltre attenersi alle prescrizioni della sua compagnia di assicurazioni e/o alle prescrizioni del fornitore della canna fumaria. In questo caso si applicano le prescrizioni e i regolamenti più severi. Per prevenire i guasti all'impianto e garantire un funzionamento adeguato del sistema è necessario rivolgersi a un installatore qualificato. I guasti, i danni e le richieste di garanzia derivanti dal fatto che non ci si è rivolti a un installatore qualificato non sono coperti da garanzia.

Alla canna fumaria può essere collegato un solo apparecchio. Non è consentito collegare più apparecchi a una stessa canna fumaria. Non collegare mai due stufe, una cappa e una stufa, una seconda canna fumaria e affini a una sola canna fumaria.

Per installare la canna fumaria utilizzare esclusivamente materiali di installazione approvati e provvisti del marchio CE. La canna fumaria della stufa a pellet deve essere resistente al calore (almeno 450°C). Per i requisiti dei materiali di installazione delle canne fumarie, consultare le regole, le prescrizioni, i regolamenti e le norme locali/nazionali.

La canna fumaria e la bocca di uscita devono trovarsi a una distanza sufficiente dai materiali infiammabili e non infiammabili. Esse devono inoltre essere installate a un'altezza sufficiente e a sufficiente distanza da muri/tetti/finestre, ecc. La canna fumaria deve sempre rilasciare i fumi in alto in direzione verticale. Per i requisiti di installazione, consultare le regole, le prescrizioni, i regolamenti e le norme locali/nazionali.

La stufa deve essere collegata a una canna fumaria da 80 mm o da 100 mm di diametro. È ammesso utilizzare una canna fumaria di diametro maggiore, fino a un massimo di 150 mm, a condizione che soddisfi il tiraggio indicato.

Accertarsi che la canna fumaria non possa essere ostruita. La canna fumaria deve essere a tenuta di fumi/aria.

L'installazione di una valvola a farfalla può influenzare negativamente il funzionamento della stufa ed è quindi sconsigliata. **In alcuni paesi/regioni è addirittura vietato utilizzare una valvola a farfalla.** Prima di installare una valvola a farfalla nel canale della canna fumaria, consultare le regole, le prescrizioni, i regolamenti e le norme locali/nazionali per verificare se sia consentito.

Si sconsiglia di prevedere un tratto orizzontale del canale dei fumi. Attenzione: possono essere in vigore norme locali e nazionali che vietano l'uso di uno scarico (parzialmente) orizzontale. Attenersi sempre a queste norme locali e nazionali.

Si consiglia di montare un elemento a T con uno sportello di ispezione dal lato inferiore direttamente sul collegamento dello scarico dei fumi della stufa. L'eventuale condensa e le particelle solide presenti nella canna fumaria vengono raccolte nell'elemento a T e possono essere rimosse aprendo lo sportello di ispezione. Lo sportello di ispezione deve essere facilmente accessibile e a tenuta di fumo e acqua.

Non utilizzare la stufa per sostenere la canna fumaria/il canale dei fumi.

Se si utilizza un canale dei fumi/una canna fumaria esistente, prima di installare la stufa incaricare un installatore riconosciuto di canne fumarie del controllo e dell'eventuale pulizia e adattamento.

Se il canale dei fumi/la canna fumaria esistente ha un diametro superiore a 80 mm, occorre adattarlo/a e renderlo/a idoneo/a. Non tutte le canne fumarie esistenti sono adatte per collegare una stufa a pellet. Occorre quindi farle sempre controllare.

Il tiraggio della canna fumaria deve essere pari a 11,4 Pa (più o meno 1 Pa). Il tiraggio deve essere misurato quando la canna fumaria è calda. Un tiraggio eccessivo o insufficiente peggiora la combustione e può portare a situazioni di pericolo.

Per misurare il tiraggio è necessaria un'attrezzatura professionale. Occorre quindi rivolgersi sempre a un installatore riconosciuto di canne fumarie/stufe.

Per i punti di attraversamento e per il tratto della canna fumaria esterno alla casa, la canna fumaria deve essere adeguatamente isolata o dotata di doppia parete. Per il tratto di canna fumaria interno alla casa è soltanto consigliato. Se la canna fumaria si trova vicino a materiali infiammabili (< 20 cm), è obbligatorio prevedere una doppia parete.

TABELLA: DATI REQUISITI MINIMI DIMENSIONI DELLA CANNA FUMARIA

	Diametro interno del canale dei fumi 80 mm	Diametro interno del canale dei fumi 100 mm (*)
Lunghezza verticale minima della canna fumaria	2,5 m	2,5 m
Lunghezza verticale massima della canna fumaria	5 m	8 m
Altezza dello scarico della canna fumaria sopra la stufa	Almeno 5 m	Almeno 5 m
Lunghezza massima del tubo orizzontale	Max. 2 m (sempre a un'inclinazione > 5° rispetto alla linea orizzontale)	Max. 2 m (sempre a un'inclinazione > 5° rispetto alla linea orizzontale)

- Le lunghezze indicate includono 1 elemento a T
- È essenziale che il tiraggio della canna fumaria sia impostato al valore corretto.
- (*) Necessario per l'installazione a 1200 metri sul livello del mare

Qualora nella canna fumaria vengano montati più gomiti/elementi a T, per ciascun gomito/elemento a T aggiuntivo l'altezza verticale massima deve essere ridotta di un metro.

COLLEGAMENTO ELETTRICO

Per questa stufa è necessaria l'alimentazione elettrica. Leggere attentamente le note seguenti. Il collegamento elettrico della stufa deve essere effettuato soltanto dopo avere completato le altre operazioni di installazione. Prima di effettuare il collegamento elettrico della stufa, leggere il manuale d'uso completo.

1. Controllare che la tensione di rete corrisponda alla tensione indicata sulla targhetta.
2. Utilizzare esclusivamente una presa con collegamento a terra. Se non è disponibile una presa con collegamento a terra, incaricare un installatore riconosciuto di installarne una.



AVVERTENZA!

- Non collegare mai la stufa utilizzando una prolunga. Se non è disponibile una presa adatta con collegamento a massa, incaricare un installatore riconosciuto di installarne una.
- Se il cavo di alimentazione o la spina sono danneggiati, essi devono essere sostituiti esclusivamente dal fornitore, da una persona autorizzata o da un centro di assistenza autorizzato.

3. Accertarsi che il cavo di alimentazione non sia a contatto con parti della stufa o della canna fumaria ad alte temperature.
4. Il cavo di alimentazione è fornito separatamente; un lato deve essere collegato alla stufa.
6. Controllare che la spina del cavo di alimentazione sia idonea per la presa.
7. Prima di inserire la spina nella presa, controllare che la spina e il cavo di collegamento non siano danneggiati.
8. Accertarsi che l'interruttore di corrente situato sul retro della stufa sia disattivato.
9. Fare in modo che la spina sia facilmente raggiungibile, in modo da poter essere estratta rapidamente e con facilità dalla spina per la manutenzione o in caso di emergenza.
10. Non schiacciare il cavo.

3. PRIMO AVVIO

La prima messa in funzione deve essere eseguita da un tecnico autorizzato del servizio. La mancata installazione da parte di un tecnico autorizzato Qlima potrebbe comportare una violazione della legge. La stufa va regolata alla prima messa in funzione, per ottenere una giusta proporzione tra aria e combustibile in ciascuno dei cinque livelli di combustione. La proporzione giusta dipende fortemente dalla canna fumaria montata e può essere regolata solo dopo l'installazione della stufa. Una proporzione sbagliata tra aria e combustibile può provocare gravi danni alla stufa e far aumentare anche il consumo di combustibile.



Non cambiare mai da soli i parametri di servizio nel menù di servizio. Ciò può provocare gravi danni alla stufa, facendo decadere la validità della garanzia. La stufa può essere regolata esclusivamente da un tecnico autorizzato del servizio.

3.1 ATTIVITÀ PRIMA E DURANTE IL PRIMO INVIO



Nuovo edificio o ristrutturazione: Assicurarsi che l'edificio sia ben asciutto prima di utilizzare la stufa per la prima volta. Pareti, soffitti e/o pavimenti in particolare richiedono molto tempo per l'asciugatura. Fuliggine, particelle di cenere ecc. potrebbero facilmente attaccarsi a pareti non completamente asciutte.

1. Verificare che la stufa sia installata conformemente al capitolo "Installazione".
2. Prima di utilizzare la stufa, rimuovere tutto il contenuto (libretti e manuali), guanto (consigliato), per atrezzi da utilizzarsi sulla stufa e per accedere al focolare in genere, (carico legna o altro).
3. Riempire di pellet il deposito di pellet. Vedasi il capitolo 5 "Riempire di pellet il deposito di pellet" di queste istruzioni per una spiegazione relativa ai pellet da usare e a come va riempito il deposito.
4. Attaccare la spina a una presa di corrente a terra e accendere l'interruttore. Questo si trova sul lato posteriore della stufa.



Consultare il capitolo "Installazione" prima di effettuare il collegamento elettrico dell'apparecchio.

5. Consultare il capitolo 4 "Utilizzo normale della stufa" per ottenere maggiori informazioni sull'utilizzo del telecomando (se compreso nella consegna) e sul procedimento di avvio.
6. La stufa è in acciaio di alta qualità con uno strato protettivo. Durante i primi cicli di accensione lo strato protettivo si indurrà e l'acciaio si assesterà. Questo processo può richiedere del tempo. Durante il primo funzionamento, è normale che sia prodotto un odore sgradevole. Assicurarsi di ventilare la stanza a lungo durante tale periodo.
7. Non far mai funzionare la stufa con lo sportello tagliafuoco aperto. Tenere sempre lo sportello chiuso durante il funzionamento della stufa. Assicurarsi che lo sportello della stufa sia ben chiuso.
8. Accendere la stufa e selezionare il livello di combustione 1.



Al fine di evitare danni permanenti alla stufa, inizialmente si consiglia di effettuare un'alimentazione graduale e a fuoco basso. Per le prime 24 ore, tenere il fuoco basso, in seguito è possibile aumentare gradualmente la capacità. Tenere la stufa accesa in continuazione per almeno altre tre o quattro ore.

9. Controllare che non entrino nell'ambiente gas provenienti dal processo di combustione. Se ciò accade, spegnere subito la stufa e riparare la perdita.

10. Verificare che il ventilatore per l'ambiente entri in funzione, sentendo se l'aria fuoriesce dalla griglia di emissione sul lato anteriore della stufa. Questo ventilatore parte solo quando la stufa è abbastanza calda (circa 15-20 minuti dopo che la stufa è stata accesa). Se il ventilatore per l'ambiente non gira, spegnere la stufa per evitare danni. Risolvere il problema prima che la stufa venga accesa di nuovo.



Ce poêle est doté d'un ventilateur de recirculation d'air ambiant. Lorsque le commutateur est en position de marche, l'air de la pièce transite par l'intérieur du poêle et en ressort chauffé.

11. Verificare che la stufa abbia la giusta proporzione aria/combustibile in ognuno dei cinque livelli di combustione, controllando l'immagine della fiamma su ciascuno dei cinque livelli di combustione. A tale proposito, vedasi la figura 1. Se necessario, regolare la proporzione aria/combustibile. Il regolamento della proporzione aria/combustibile può essere effettuato solo da un tecnico di servizio.
12. Controllare il tiraggio della canna fumaria con un manometro differenziale. Regolare la valvola a farfalla della canna fumaria, se installata.



Dopo aver regolato la valvola a farfalla, la posizione della valvola a farfalla può essere cambiata solo in caso di calamità, come ad esempio un incendio del caminetto.

13. Verificare che in ognuno dei cinque livelli di combustione la temperatura del gas di combustione rimanga sotto i 220°C. Se la temperatura del gas di combustione in uno dei cinque livelli di combustione supera i 220°C, la stufa del livello corrispondente deve essere regolata di nuovo, riducendo l'aggiunta di pellet in combinazione con la velocità del ventilatore per gas di combustione e / o aumentando la velocità del ventilatore per l'ambiente.



L'esecuzione della mezza in funzione della stufa da parte di un tecnico autorizzato presenta i seguenti vantaggi:

- Si formerà meno fuliggine, per cui la canna fumaria e la stufa si sporcheranno meno rapidamente.
- La stufa consumerà meno combustibile.
- Il rendimento della stufa sarà ottimale.
- Le componenti della stufa saranno meno appesantite, per cui la stufa avrà una vita più lunga.
- Il numero di ore necessario per il servizio e il mantenimento della stufa diminuirà.

14. Dopo essere stata regolata, la stufa è pronta per l'uso.

4. NORMALE FUNZIONAMENTO DELLA STUFA

PULSANTE P1

Il pulsante P1 diminuisce il valore del target di temperatura desiderato, ma serve anche a diminuire i valori dei parametri utente a cui si accede tenendo premuto lo stesso pulsante per almeno 3s.

PULSANTE P2

Il pulsante P2 aumenta il valore del target di temperatura desiderato, oppure serve per aumentare i valori dei parametri utente.

PULSANTE P3

Il pulsante P3 consente all'utente di accendere/spegnere manualmente il prodotto.



Prima di ogni avvio, il cassetto della cenere e il bruciatore vanno puliti. A tale proposito, vedasi il capitolo 6.4. Inoltre, la porta della stufa deve essere chiusa.



La stufa non può essere utilizzata qualora venisse utilizzato un sistema di aspirazione dell'aria, un impianto di riscaldamento ad aria calda o altri apparecchi che influiscono sulla pressione dell'aria nell'ambiente. Questi apparecchi vanno spenti prima dell'utilizzo della stufa a pellet.

MODALITA' DI FUNZIONAMENTO

Di seguito è descritto il normale funzionamento del controllore regolarmente installato in una stufa ad aria con riferimento alle funzioni disponibili per l'utente. Prima dell'accensione della stufa il display si presenta come in figura 2a.

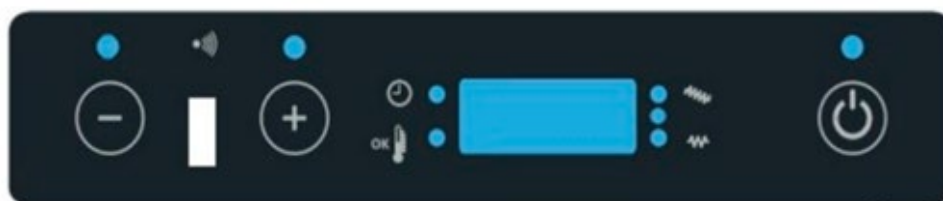

4.1 ACCENSIONE DELLA STUFA

Attivare la stufa tenendo premuto il pulsante ON/OFF per circa 3 secondi. Questa fase inizia con l'accensione dell'elemento riscaldante e il carico automatico continuo dei pellet. Sul display compaiono in successione le parole "ACCENDE", "CARICA PELLETT" e "ATTESA FIAMMA". La ventola di aspirazione dei fumi è attivata. Quando inizia la combustione e la temperatura dei fumi raggiunge la soglia minima di 45°, l'elemento riscaldante viene disattivato. Se la regolazione è corretta e vengono utilizzati pellet di buona qualità, la stufa si accende entro 7-8 minuti. La stufa passa alla fase "stabilizzazione della fiamma". La fase di accensione può durare al massimo 15 minuti. Se in questa fase i pellet non bruciano, sul display viene visualizzato l'allarme "MANCATA ACCENSIONE". Se questo problema si presenta con maggiore frequenza, mettersi in contatto con il tecnico.

4.2 FUOCO PRESENTE

I pellet vengono caricati attraverso l'ingresso a vite a una velocità preimpostata. Quando la temperatura dei fumi di scarico supera la temperatura preimpostata di 45°C, la stufa passa alla fase successiva. Il processo di combustione avviene in base ai parametri stabiliti dal fabbricante fino al raggiungimento di determinate condizioni che permettono alla stufa di passare alla fase di "FUNZIONAMENTO".

4.3 STUFA IN LAVORO

Nella fase di "FUNZIONAMENTO", l'utente può impostare la temperatura ambien-

te desiderata e la potenza massima di funzionamento della stufa. Il termine "LAVORO" appare sul display. La stufa è regolata per funzionare con un termostato esterno. A seconda della regolazione del termostato esterno, del termostato ambiente e della temperatura ambiente rilevata, possono esservi diverse modalità di funzionamento della stufa:

- T Amb - Temperatura ambiente rilevata dal sensore sulla stufa
- T Set Amb - Temperatura ambiente regolata nel termostato esterno
- T Set Temp - Temperatura ambiente impostata in SET ROOM TEMP

Termostato esterno chiuso ($T_{amb} < T_{Set\ Term}$):

Il messaggio "LAVORO" appare sul display e la stufa funziona alla potenza impostata fino a quando il termostato si apre.

Termostato esterno aperto ($T_{amb} > T_{Set\ Term}$):

La stufa funziona alla potenza impostata fino al raggiungimento della temperatura T Set Temp, quindi si attiva la fase "MODULAZIONE".

4.4 MODIFICA DELLA POTENZA CALORICA IMPOSTATA

Durante il normale funzionamento della stufa (Lavoro) è possibile modificare la potenza calorica emessa agendo sul pulsante P2. (Led set potenza acceso) Per aumentare la potenza calorica premere nuovamente P2, mentre per diminuire premere P1. Il livello di potenza impostato è visualizzato dal display.

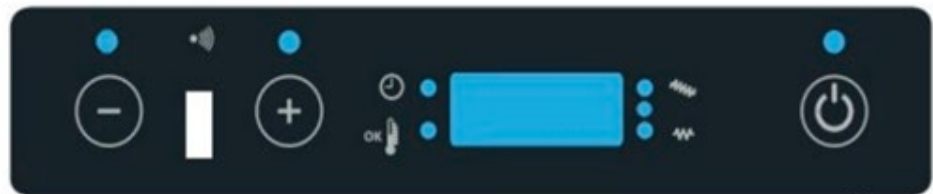

Per uscire dal set attendere 5 secondi senza eseguire operazioni sulla tastiera, oppure premere P3.

4.5 LA TEMPERATURA AMBIENTE RAGGIUNGE LA TEMPERATURA IMPOSTATA (SET TEMPERATURA)

Quando la temperatura ambiente ha raggiunto il valore impostato, la potenza calorica della stufa è automaticamente portata al valore minimo. In tali condizioni il display visualizza il messaggio "Modula".

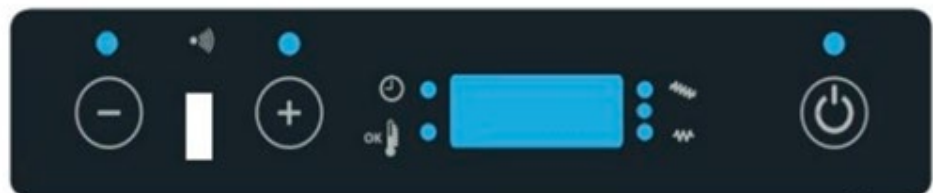

Se la temperatura ambiente scende al di sotto di quella impostata (Set temperatura) la stufa ritorna in modalità "Lavoro" ed alla potenza precedentemente impostata (Set potenza).

4.6 MODIFICA DELL'IMPOSTAZIONE DELLA TEMPERATURA AMBIENTE

Per modificare la temperatura ambiente è sufficiente agire sul tasto P1. Il display visualizza la temperatura ambiente impostata (SET di temperatura). Agendo quindi sui tasti P1 (diminuisce) e P2 (aumenta) è possibile modificarne il valore. Dopo circa

5 secondi il valore viene memorizzato ed il display ritorna alla normale visualizzazione, oppure per uscire premere P3.

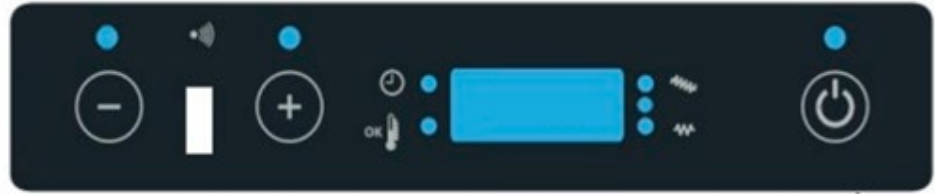

4.7 SPEGNIMENTO DELLA STUFA

Quando la stufa è attivata, tenere premuto per alcuni secondi il pulsante 3 (ATTIVATO/DISATTIVATO) per disattivare la stufa. Sul display appare la scritta "PULIZIA FINALE" (= ciclo di pulizia finale). Il sistema di alimentazione dei pellet e la ventola dei fumi si arrestano a una velocità impostata dal fabbricante. La ventola ambiente e il ventilatore dell'impianto di aspirazione dei fumi si disattiveranno progressivamente. Alla fine di questa fase, sul display appare la parola "SPENTO".

4.8 TELECOMANDO

Il telecomando permette di impostare la potenza di riscaldamento, la temperatura ambiente desiderata e l'accensione / spegnimento automatico dell'apparecchio.



Per accendere la stufa premere contemporaneamente i pulsanti P1 e P6 per 3 secondi; il dispositivo passa automaticamente alla fase di avvio. Terminata la fase di accensione, l'apparecchio passa al funzionamento normale e la potenza di riscaldamento viene regolata tramite i tasti P6 e P5. I tasti P1 e P2 consentono di impostare la temperatura ambiente desiderata. Per spegnere la stufa premere contemporaneamente i pulsanti P1 e P6 per tre secondi; il display A visualizza "Off". Il telecomando funziona con una batteria di tipo MN2 da 12 Volt. Le batterie devono essere rimosse dal dispositivo prima dello smaltimento e devono essere smaltite in conformità con le normative locali.

4.9 MENU' DI FUNZIONAMENTO

Premendo sul Pulsante 1 per un minimo di 3s si accede al Men. Questo suddiviso in varie voci e diversi livelli che permettono di accedere alle postazioni e alla programmazione della scheda. Per accedere alle varie voci del Men dopo aver premuto il Pulsante 1 per un minimo di 3s, agendo sul Pulsante 1 e Pulsante 2 scorrere la lista del Men fino a giungere alla voce desiderata e confermare premendo il Pulsante 3.



ATTENZIONE: Le voci di menu che consentono di accedere alla programmazione tecnica sono protette da PASSWORD.

LISTA DEI MENU':

- MENU' 01 SET OROLOGIO;

- MENU' 02 SET CRONO;
- MENU' 03 SCEGLI LINGUA;
- MENU' 04 STAND-BY;
- MENU' 05 CARICO INIZIALE;
- MENU' 06 STATO STUFA;
- MENU' 07 PULISCI BRACIERE;
- MENU' 08 TARATURE TECNICO (codice accesso);
- MENU' 09 TIPO PELLETTI;
- MENU' A TIPO CAMINO.

MENU 01 - SET OROLOGIO

Dopo essere entrati nei menù tenendo premuto il pulsante 1 per almeno 3s, confermare con il pulsante 3 per entrare nel menù M1 che permette di impostare l'ora e la data corrente agendo sul Pulsante 1 e Pulsante 2 per far scorrere i dati desiderati e confermare con il Pulsante 3.



ATTENZIONE: E' importante effettuare questa prima impostazione prima di procedere con l'attivazione del Menù SET CRONO.

La scheda provvista di batteria al litio che permette all'orologio interno un'autonomia anche superiore ai 3/5 anni.

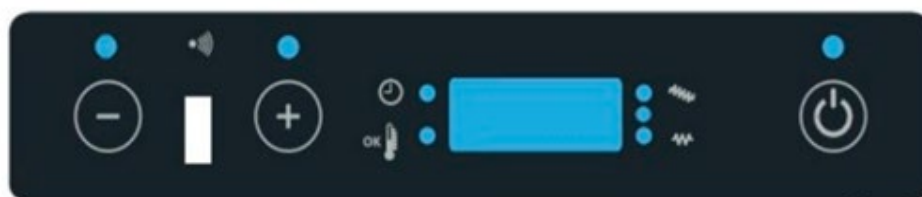

LIVELLO	MENU	SELEZIONE	DESCRIZIONE	VALORE
1	01	SET OROLOGIO	regolazione orologio	
2	01 - 01	GIORNO SETT.	indicare giorno settimana	da 1 a 7
3	01 - 02	ORA	indicare ora	hh:00
4	01 - 03	MINUTO	indicare minuti	00: mm
5	01 - 04	GIORNO MESE	indicare giorno mese	da 1 a 31
6	01 - 05	MESE	indicare mese	da 1 a 12
7	01 - 06	ANNO	indicare anno	xxxx

MENU 02 - SET CRONO

Entrando nei menù con il pulsante 1 premendolo per 3s avanzare con il pulsante 2 fino a M2 e confermare con il pulsante 3 per entrare nel menù set crono che permette di abilitare e disabilitare globalmente tutte e 3 le funzioni di cronotermostato: Programma giornaliero, Programma settimanale e Programma Weekend.



ATTENZIONE: E' importante selezionare con attenzione il tipo di programma desiderato disattivando così quelli non desiderati in modo da non far sì che essi stessi entrino in conflitto non garantendo il corretto funzionamento della programmazione.

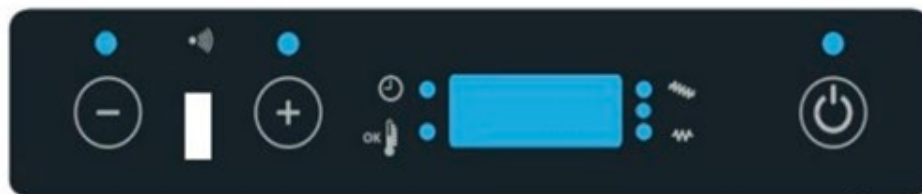

LIVELLO	MENU	SELEZIONE	DESCRIZIONE	VALORE
1	02	SET CRONO	regolazione cronotermostato	
2	02 - 01	ABILITA CRONO	abilitazione cronotermostato	
3	02 - 01 - 01	ABILITA CRONO		ON / OFF

MENU 02 - 02 PROGRAMMA GIORNALIERO

Una volta entrati nei sottomenù utilizzare i pulsanti 1 e 2 per cambiare il valore del sottomenù e utilizzare il pulsante 3 per confermare e procedere al sottomenù successivo. Permette di abilitare, disabilitare e impostare le funzioni di cronotermostato giornaliero. È possibile impostare due fasce di funzionamento delimitate dagli orari impostati secondo tabella seguente:

LIVELLO	MENU	SELEZIONE	DESCRIZIONE	VALORE
1	02 - 02	GIORNALIERO	programma giornaliero	
2	02 - 02 - 01	ABILITA GIORN.	abilitazione programma	ON/OFF
3	02 - 02 - 02	START 1	orario 1a accensione	hh:mm / OFF
4	02 - 02 - 03	STOP 1	orario 1o spegnimento	hh:mm / OFF
5	02 - 02 - 04	START 2	orario 2a accensione	hh:mm / OFF
6	02 - 02 - 05	STOP 2	orario 2o spegnimento	hh:mm / OFF



ATTENZIONE: L'impostazione OFF presente su ogni signola sottofunzione del programma, comporter la non esecuzione della sottofunzione che a titolo esemplificativo nella sottofunzione STOP 1 non eseguirà la fase di primo spegnimento della stufa, pertanto la stufa continuerà a funzionare fino all'incontro della sottofunzione STOP 2 oppure fino a quando viene eseguito lo spegnimento manuale.

MENU 02 - 03 PROGRAMMA SETTIMANALE

Permette di abilitare, disabilitare e impostare le funzioni del cronotermostato settimanale. Il programmatore settimanale dispone di 2 programmi indipendenti il cui effetto finale composto dalla combinazione delle 2 singole programmazioni. Il programmatore settimanale può essere attivato o disattivato. Inoltre, impostando OFF nel campo orari, l'orologio ignora il comando corrispondente.



ATTENZIONE: Effettuare con cura la programmazione evitando in generale di far sovrapporre le ore di attivazione e/o disattivazione nella stessa giornata in differenti programmi.

LIVELLO	MENU	SELEZIONE	DESCRIZIONE	VALORE
1	02 - 03	SETTIMANALE	programma settimanale	
2	02 - 03 - 01	ABILITA SETT.	abilitazione programma	ON/OFF
3	02 - 03 - 02	START 1	orario 1a accensione	hh:mm / OFF
4	02 - 03 - 03	STOP 1	orario 1o spegnimento	hh:mm / OFF
5	02 - 03 - 04	LUNEDI	abilita programma 1 sett,	ON / OFF
6	02 - 03 - 05	MARTEDI	abilita programma 1 sett,	ON / OFF
7	02 - 03 - 06	MERCOLEDI	abilita programma 1 sett,	ON / OFF
8	02 - 03 - 07	GIOVEDI	abilita programma 1 sett,	ON / OFF
9	02 - 03 - 08	VENERDI	abilita programma 1 sett,	ON / OFF
10	02 - 03 - 09	SABATO	abilita programma 1 sett,	ON / OFF
11	02 - 03 - 10	DOMENICA	abilita programma 1 sett,	ON / OFF



Il programma in questione, contiene la funzione di 2 possibili programmazioni che si susseguono, nella tabella superiore viene riportata solo 1 delle 2 programmazioni.

LIVELLO	MENU	SELEZIONE	DESCRIZIONE	VALORE
1	02 - 03 - 12	START 2	orario 2a accensione	xx:xx / OFF
2	02 - 03 - 13	STOP 2	orario 2o spegnimento	xx:xx / OFF

Tabella riassuntiva della ulteriore programmazione.

MENU 02 - 04 PROGRAMMA WEEKEND

Permette di abilitare, disabilitare e impostare le funzioni di cronotermostato nel weekend (giorni 5 e 6, ovvero sabato e domenica).

LIVELLO	MENU	SELEZIONE	DESCRIZIONE	VALORE
1	02 - 04	WEEKEND	programma weekend	
2	02 - 04 - 01	ABILITA WEEK.	abilitazione programma	ON/OFF
3	02 - 04 - 02	START 1	orario 1a accensione	hh:mm / OFF
4	02 - 04 - 03	STOP 1	orario 1o spegnimento	hh:mm / OFF
5	02 - 04 - 04	START 2	orario 2a accensione	hh:mm / OFF
6	02 - 04 - 05	STOP 2	orario 2o spegnimento	hh:mm / OFF

MENU 03 - SCEGLI LINGUA

Permette di selezionare la lingua di dialogo tra quelle disponibili:

- Italiano
- Francese
- Inglese
- Tedesco

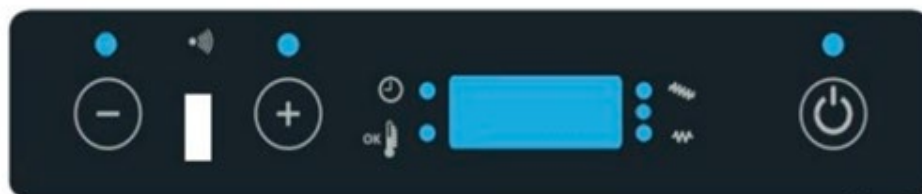

LIVELLO	MENU	SELEZIONE	DESCRIZIONE	VALORE
1	03	SCEGLI LINGUA	selezione lingua	
2	03 - 01	ITALIANO	lingua italiana	
3	03 - 02	INGLESE	lingua inglese	
4	03 - 03	FRANCESE	lingua francese	
5	03 - 04	TEDESCO	lingua tedesca	

MENU 04 - STAND-BY

Se abilitato nel menu, la funzione stand-by permette di spegnere la stufa una volta soddisfatte le condizioni di comfort desiderato.

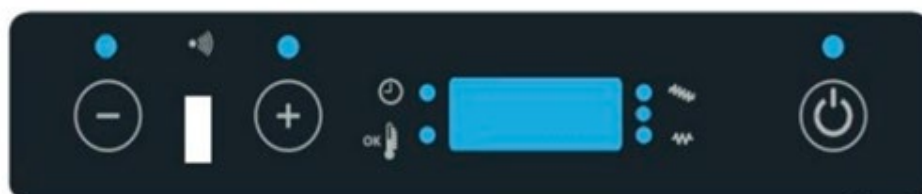

LIVELLO	MENU	SELEZIONE	DESCRIZIONE	VALORE
1	04	STAND-BY	selezione stand-by	
2	04 - 01	STAND-BY	selezione stand-by	ON/OFF



ATTENZIONE: Se la funzione Stand-By attivata, quando la temperatura ambiente supera di almeno 2 C quella impostata (Set Ambiente), nel display compare la scritta "Go-standby" per 10 minuti, terminati i quali sul display appare la scritta "Attesa raffreddamento". La Stufa effettuer il ciclo di raffreddamento sino all'apparire della scritta "Stand By". Quando la temperatura ambiente scende di almeno 2 C rispetto alla temperatura impostata (Set ambiente), la stufa automaticamente passa dalla modalit Stand-By alla fase di accensione.

MENU 05 - CARICO INIZIALE

A Stufa spenta e fredda consente di effettuare un precarico di pellet di legno per 110" sec. Questa funzione è utile nel caso il serbatoio o la Coclea di carico del pellet siano vuoti. Avviare con il tasto Pulsante 1 e interrompere con il Pulsante 5.

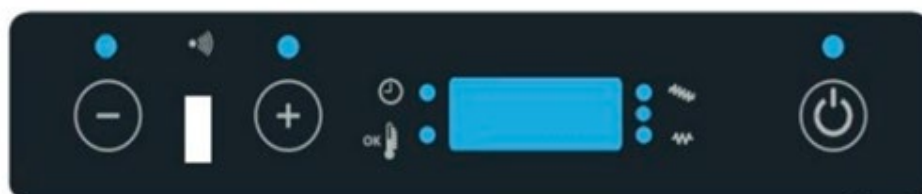

MENU 06 - STATO STUFA

Consente di effettuare la lettura (a rotazione ogni 5 sec.) di alcuni parametri in tempo reale come ad esempio la velocità del ventilatore di estrazione fumi (Rpm), della coclea di carico pellet e cosa più importante la lettura della temperatura dei fumi.

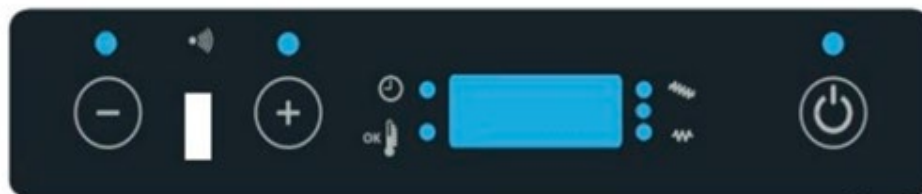

MENU 07 - PULISCI BRACIERE

Questa funzione è disponibile per poter effettuare forzatamente il ciclo di pulizia del braciere. Nel caso di un leggero accumulo di pellet del braciere è possibile effettuare questo ciclo di pulizia senza dover spegnere la stufa per ridurre l'accumulo di pellet dal braciere e ottenere quindi una migliore combustione.

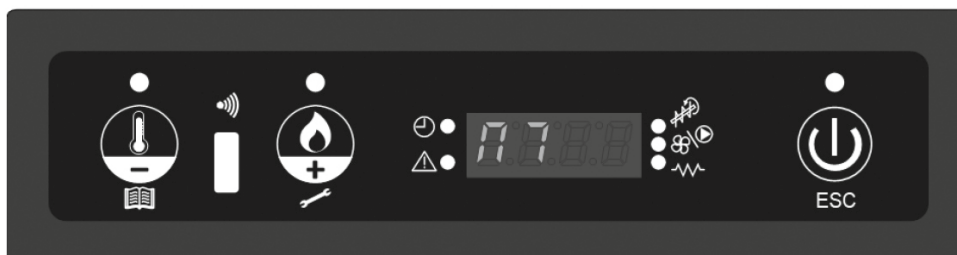

LIVELLO	MENU	SELEZIONE	DESCRIZIONE	VALORE
1	07	PULISCI BRAC.	funzione pulisci braciere	
2	07 - 01	PULISCI BRAC.	funzione pulisci braciere	ON/OFF



ATTENZIONE: si sconsiglia di effettuare questa operazione troppe volte consecutivamente. In tal caso il rischio è giungere di spegnere completamente la fiamma.



MENU 08 - TARATURE TECNICO

Menù riservato solo al personale tecnico autorizzato.

MENU 09 - TIPO PELLETT

E' possibile correggere con valori percentuali che vanno dallo 0% al -5%, la quantità di pellet caricata dalla coclea in tutte le fasi di lavoro per adeguarlo alle caratteristiche del pellet utilizzato. Ad esempio se mediamente è più corto minore dovrà essere il valore utilizzato.

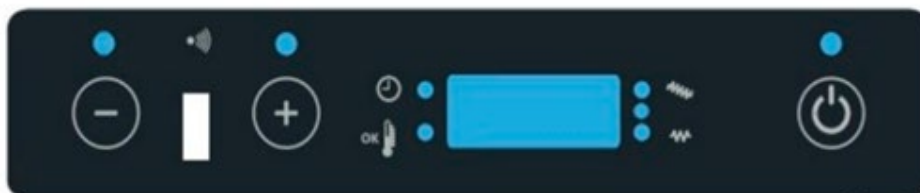

LIVELLO	MENU	SELEZIONE	DESCRIZIONE	VALORE
1	09	TIPO PELLETT	percentuale carico pellet	
2	09 - 01	TIPO PELLETT	percentuale carico pellet	0 - 5 %

MENU A - TIPO CAMINO

E' possibile correggere con valori percentuali che vanno dallo 0% al +10% la velocità del ventilatore di estrazione fumi. E' utile questa funzione in quanto permettere di ottimizzare la combustione, in caso di variazione della qualità e del tipo di pellet utilizzato

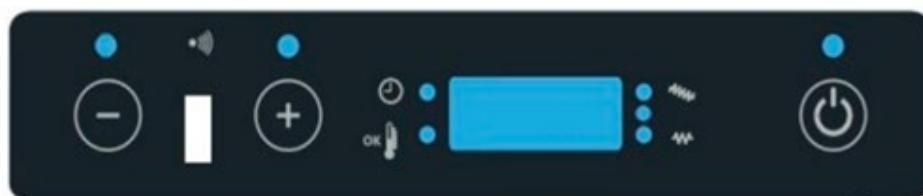

LIVELLO	MENU	SELEZIONE	DESCRIZIONE	VALORE
1	A	TIPO CAMINO	funzione pulisci braciere	
2	A - 01	TIPO CAMINO	funzione pulisci braciere	0 - 10 %

4.10 CONNESSIONE WIFI OPZIONALE:

La stufa può essere collegata a un modulo WiFi. Con questo modulo WiFi è possibile accendere o spegnere la stufa. Anche il timer della stufa può essere azionato molto facilmente e comodamente. Inoltre, la temperatura può essere letta da remoto. Per il collegamento del modulo WiFi specifico per questa stufa, è prevista una spina di collegamento sul retro dell'unità. Per ulteriori informazioni, contattare il rivenditore di zona.

4.11 STUFA CHIUSA ERMETICAMENTE

Questa stufa è chiusa ermeticamente e può quindi funzionare senza influenzare la gestione dell'aria interna nella camera. Occorre fare in modo che l'aria necessaria per la combustione provenga dall'esterno. Al fine di soddisfare tutte le leggi e i regolamenti relativi all'installazione delle stufe chiuse ermeticamente (incluso il sistema di alimentazione e scarico dell'aria), per installare la stufa è necessario rivolgersi a un installatore autorizzato per le stufe a pellet.

5. RIEMPIMENTO DEL SERBATOIO PELLETT CON IL PELLETT

5.1 IL COMBUSTIBILE



L'uso del pellet sbagliato (cattiva qualità o diametro diverso da quello previsto) può causare danni alla stufa. La garanzia non copre i danni provocati da pellet di qualità scadente.

Sul mercato sono disponibili pellet di diverse qualità e con diverse caratteristiche. I pellet di cattiva qualità influiscono negativamente sull'efficienza della combustione, sporcano la stufa e possono, in casi estremi, causare situazioni molto pericolose.



L'utilisation de mauvais granulés (de mauvaise qualité ou d'un diamètre autre que celui mentionné) peut endommager votre poêle. Les dommages suscités par de mauvais granulés ne sont pas couverts par la garantie.

Usare esclusivamente pellet di legna di buona qualità di diametro di 6 mm e lunghezza massima di 30 mm. In commercio si trovano vari tipi di pellet di legna con caratteristiche e qualità diverse. È possibile riconoscere il pellet di buona qualità nel seguente modo:

- Diametro 6 mm.
- Lunghezza massima 30 mm.

- Pellet di legna secondo lo standard 6mm DIN+ / Ö-norm+ / EN+ o equivalente.
- Ben pressato, privo di residui di colla, resina o additivi.
- Superficie lucida e uniforme
- Lunghezza uniforme e basso contenuto di polvere
- Umidità residua: < 10%
- Contenuto di cenere: < 0,5%
- Il pellet di buona qualità affonda quando viene gettato in acqua

In genere, è possibile riconoscere il combustibile di cattiva qualità per questa stufa da:

- Diametro diverso da quello richiesto di 6 mm. e/o una varietà di diametri
- Lunghezze diverse e variabili, alta percentuale di pellet corto
- La superficie mostra criccate verticali e/orizzontali
- Alto contenuto di polvere
- Superficie non lucida
- Galleggia in acqua

Se si usa combustibile di cattiva qualità si può incorrere in:

- Cattiva combustione
- Frequenti blocchi del focolare
- Maggior consumo di pellet
- Minor resa di calore e di efficienza
- Insudiciamento del vetro
- Aumento della quantità di cenere e granuli incombusti.
- Costi di manutenzione maggiori.



Anche usando pellet standardizzato di buona qualità, è normale che vi siano differenze nella combustione, nella produzione di cenere e nel rallentamento del rendimento.



Immagazzinare e trasportare il pellet in condizioni di asciutto assoluto. Il pellet di legna può espandersi notevolmente quando entra in contatto con l'umidità.

Per ulteriori informazioni sul pellet, contattare il rivenditore o l'installatore autorizzato.

5.2 RIEMPIMENTO DELLA TRAMOGGIA CON IL PELLETT

Aprire il coperchio del deposito di pellet sulla parte superiore della stufa e riempire il deposito di 3/4 con pellet. Fare in modo che non cadano pellet nella stufa. Quindi chiudere il coperchio.



Non toccare mai le parti girevoli all'interno della tramoggia del pellet. Per evitare il rischio di toccare le parti girevoli all'interno della tramoggia del pellet, è meglio spegnere sempre la stufa completamente scollegando la spina elettrica dalla presa di rete.



Se nel corso del funzionamento dovesse essere necessario rabboccare, assicurarsi che il pellet e/o il sacco del pellet non entrino in contatto con alcuna superficie bollente della stufa che potrebbe provocare situazioni pericolose. Assicurarsi di non toccare mai le parti girevoli all'interno della tramoggia del pellet.

6. MANUTENZIONE

Il calore, la cenere e i residui prodotti dalla combustione della legna da ardere rendono necessaria una pulizia e una manutenzione regolare sia a cura dell'utente finale che a cura di un tecnico autorizzato. È importante pulire periodicamente la stufa ai fini della sicurezza, del suo efficiente funzionamento e, nel contempo, per aumentare la durata della stufa stessa. Non usare lana d'acciaio, acido muriatico o altri prodotti corrosivi, aggressivi o abrasivi per pulire la superficie interna ed esterna della stufa. Specialmente dopo un periodo di spegnimento prolungato, la stufa e l'impianto del camino necessitano di controllo per rilevare eventuali ostruzioni.

6.1 MANUTENZIONE DA ESEGUIRE A CURA DELL'UTENTE FINALE



Effettuare la manutenzione della stufa dopo aver verificato che essa si sia raffreddata del tutto, sia internamente che esternamente!



Quando si realizzano interventi di manutenzione alla stufa: assicurarsi che l'alimentazione alla stufa sia completamente scollegata.

Mansione	Frequenza
Pulire la superficie esterna della stufa	Ogni 2 settimane
Pulire del portello	Prima di ogni avvio. Anche all'avvio in caso di funzione timer.
Pulire il bruciatore	Prima di ogni avvio. Anche all'avvio in caso di funzione timer.
Pulizia del cassetto della cenere	Quando è pieno e prima di ogni avvio. Anche all'avvio in caso di funzione timer
Pulire lo scambiatore termico.	Quotidianamente
Pulizia della caldaia	Ogni 2 settimane
Controllo della tenuta dello sportello tagliafuoco	Due volte all'anno, la prima volta all'inizio della stagione e/ o dopo 2500 kg di pellet consumati
Pulizia della tramoggia del pellet e Auger	Una volta al mese e/ o dopo 2500 kg di pellet consumati
Pulizia del condotto per l'aggiunta di pellet	Una volta alla settimana

6.2 PULIZIA DELLA SUPERFICIE ESTERNA DELLA STUFA

Pulire la superficie della stufa con acqua (calda) e sapone. Non usare detergenti abrasivi o a base di solventi in quanto essi potrebbero danneggiare le finiture della superficie.

6.3 PULIZIA DEL PORTELLO



L'apertura dello sportello della stufa deve essere pulita prima di ogni avvio per prevenire depositi di fuliggine e particelle di cenere.

Il vetro è un vetro ceramico, ma può rompersi a causa di forti escursioni termiche. Aspettare che l'apertura si raffreddi completamente prima di pulirla. Utilizzare un normale detergente spray per vetri e un panno per pulizie.



Pulire il vetro del portello solo quando la stufa si è raffreddata completamente!

6.4 PULIZIA DEL FOCOLARE CON CASSETTO DELLA CENERE



L'âtre et le cendrier doivent être nettoyés avant chaque démarrage.

1. Estrarre il focolare con cassetto della cenere sollevandolo dalla sua sede. Vedi immagine 16 & 17.
2. Pulire il cassetto della cenere.
3. Pulire ulteriormente il focolare con cassetto della cenere e la relativa griglia usando una spazzola e un'aspirapolvere. Se i fori al fondo del focolare sono ostruiti, usare un attrezzo appuntito per aprirli.
4. Pulire la parte sottostante del focolare con un'aspirapolvere.



È molto importante che i fori della griglia siano aperti e il focolare sia pulito per garantire una buona combustione del pellet.

5. Rimettere nella stufa il bruciatore e il cassetto della cenere. Assicurarsi che il bruciatore sia riposizionato in modo corretto. Assicurarsi che la grande apertura sia posizionata vicino alla candeletta di accensione (come indicato nelle figure 19 e 20). Se il bruciatore viene posizionato scorrettamente, la stufa non si accenderà.

6.5 PULIZIA DELLO SCAMBIATORE TERMICO

Lo scambiatore termico va pulito ogni giorno.

6.6 PULIZIA DEL FOCOLARE

Pulire prima lo scambiatore termico

1. Rimuovere il bruciatore con il cassetto della cenere. Vedi capitolo 6.4
2. Pulire il focolare, la parte sotto il braciere e il rivestimento con una spazzola e un'aspirapolvere.
3. A pulizia ultimata, riposizionare in ordine inverso tutti i componenti che erano stati smontati.

6.7 CONTROLLO DELLA TENUTA DELLO SPORTELLO TAGLIAFUOCO

Almeno due volte all'anno, la prima volta prima dell'inizio della stagione del riscaldamento, controllare lo sportello di carica per rilevare eventuali perdite. Se occorre, farlo sostituire da un tecnico autorizzato. Utilizzare unicamente parti di ricambio originali.

6.8 PULIZIA DELLA TRAMOGGIA DEL PELLETT E AUGER

Pulire il deposito di pellet e l'auger una volta al mese.

1. Rimuovere la griglia protettiva dal deposito di pellet.
2. Svuotare il deposito di pellet.
3. Pulire il deposito di pellet e la parte visibile dell'auger con un'aspirapolvere (figura 22)
4. Rimettere a posto la griglia protettiva.
5. Riempire di pellet il deposito.

6.9 PULIZIA DEL DISPOSITIVO DI AGGIUNTA PELLETT

Pulire il tubo per l'aggiunta dei pellet una volta a settimana con una spazzola rotonda, dura (figura 23). Il tubo per l'aggiunta dei pellet è situato dietro la camera di combustione della stufa. Nel tubo può depositarsi del creosoto, una sostanza che sporca molto il tubo e a volte può provocare il blocco dei pellet.

6.10 MANUTENZIONE DA ESEGUIRE AD OPERA DI UN TECNICO AUTORIZZATO

Mansione	Frequenza*
Ispezione professionale e manutenzione della stufa (& sistema della canna fumaria)	Due volte a stagione, la prima volta all'inizio della stagione di utilizzo e / o dopo 900 ore di combustione, quando la stufa indica SERV
Pulire/spazzare l'impianto camino/la canna fumaria	Due volte a stagione, la prima volta all'inizio della stagione
Sostituzione dei componenti non menzionati in questo manuale	In caso di rilevamento guasti
Collegamento della stufa al camino/canna fumaria	Due volte a stagione, la prima volta all'inizio della stagione di utilizzo e / o dopo 900 ore di combustione, quando la stufa indica SERV
Altra manutenzione non specificatamente menzionata in questo manuale.	Una volta a stagione, la prima volta all'inizio della stagione di utilizzo
Pulizia della ventola ambiente / ventola di gas di combustione	Due volte a stagione, la prima volta all'inizio della stagione di utilizzo e / o dopo 900 ore di combustione, quando la stufa indica SERV
Pulire la stufa all'interno e all'esterno	Una volta a stagione e / o dopo 900 ore di combustione, quando la stufa indica SERV
Strofinare il riduttore della coclea di collegamento pellet	Una volta a stagione, al termine della stagione di utilizzo
Pulire la canna fumaria	Una volta a stagione, al termine della stagione di utilizzo e / o dopo 900 ore di combustione, quando la stufa indica SERV
Controllo dell'elemento di accensione	Una volta a stagione
Pulire lo scambiatore di calore con purificazione d'aria	Una volta a stagione e / o dopo 900 ore di combustione, quando la stufa indica SERV
Pulire lo scambiatore di calore con purificazione d'aria	Una volta a stagione e / o dopo 900 ore di combustione, quando la stufa indica SERV
Controllare la parte elettrica, ovvero il circuito stampato, il cablaggio, i sensori e le sicurezze.	Una volta a stagione e / o dopo 900 ore di combustione, quando la stufa indica SERV
Controllare i tubi in silicone del sensore di pressione	Una volta a stagione e / o dopo 900 ore di combustione, quando la stufa indica SERV
Controllare la chiusura ermetica della porta e sostituirla se necessario.	Due volte a stagione, la prima volta all'inizio della stagione e / o dopo 900 ore di combustione, quando la stufa indica SERV

Mettere alla prova tutti i 5 livelli di combustione della stufa	Una volta a stagione e / o dopo 900 ore di combustione, quando la stufa indica SERV
Mettere alla prova le sicurezze	Una volta a stagione e / o dopo 900 ore di combustione, quando la stufa indica SERV

(*) La frequenza citata è una frequenza minima. Potrebbero prevalere la legislazione locale e/o le disposizioni della propria assicurazione, a seconda di quale di esse sia la norma più rigida. In caso di uso intensivo della stufa, il camino deve essere pulito con maggior frequenza.

7. ASSISTENZA TECNICA, RICAMBI ORIGINALI

Prima di lasciare la fabbrica, ogni stufa è stata accuratamente testata e messa in funzione. Qualsiasi riparazione o operazione necessaria durante o dopo l'installazione della stufa, deve essere effettuata da un ingegnere termico autorizzato. I pezzi di ricambio originali della fabbrica possono essere ottenuti solo tramite il nostro centro di assistenza tecnica e presso i punti vendita autorizzati.

Quando contattate il vostro rivenditore, il centro di assistenza tecnica o l'ingegnere termico autorizzato, dovete prima assicurarvi di poter specificare il modello e il numero di serie, in quanto sarà la prima cosa che vi verrà chiesta.

Usare solo ricambi originali. L'uso di ricambi non originali comporterà l'annullamento della garanzia.

8. GESTIONE ALLARMI



ATTENZIONE: ogni condizione di AVVISO causa l'immediato spegnimento della stufa. Lo stato di Allarme è raggiunto non istantaneamente ma dopo il tempo preimpostato dal produttore. L'Allarme è azzerabile tenendo premuto il Pulsante 3. Al manifestarsi dell'AVVISO verificare l'entità dell'Allarme. Quindi provvedere ad eliminare la causa prima di riaccendere la stufa. Nel caso l'Allarme persista o riappaia ancora, contattare l'assistenza tecnica e attendere il suo intervento.

AL1 - Allarme Black-Out

Si verifica quando si verifica una mancanza di alimentazione elettrica a 220V per un tempo superiore ai 30 secondi.

AL2 - Allarme Sonda Fumi

Avviene nel caso la sonda che rileva la temperatura dei fumi sia scollegata o guasta. Al manifestarsi di questo Allarme il display visualizza il messaggio BLACK OUT e automaticamente la stufa esegue la procedura di spegnimento.

AL3 - Allarme Hot Fumi

Avviene nel caso la sonda che rileva la temperatura dei fumi rilevi una temperatura superiore a quella massima impostata dal produttore ed il display visualizza il mes-

saggio HOT FUMI. Verificare il motivo dell'aumento della temperatura, come ad esempio il corretto funzionamento del ventilatore aria ambiente. Nel caso l'AVVISO persista o riappaia ancora, contattare il Centro di Assistenza Tecnica ed attendere il suo intervento.

AL4 - Allarme Aspiratore Guasto

Questo Allarme si verifica in due casi:

1. Encoder scollegato oppure guasto (dispositivo che rileva il numero di giri del ventilatore di estrazione fumi), il display visualizza il messaggio ASPIRAT. GUASTO.
2. Ventilatore di estrazione fumi guasto o non giri, il display visualizza il messaggio ASPIRAT. GUASTO. Controllare che il blocco di questo ventilatore non sia provocato da un corpo estraneo come ad esempio del pellet caduto accidentalmente sulla girante del motore del ventilatore e questo impedisca la corretta rotazione dello stesso.

Nel caso l'Allarme persista o riappaia ancora, contattare il Centro di Assistenza Tecnica ed attendere il suo intervento.

AL5 - Allarme Mancata Accensione

Si verifica allorché la fase di accensione fallisce e nel tempo dell'accensione la temperatura dei fumi non raggiunge la soglia minima preimpostata dal produttore, il display visualizza il messaggio MANCATA ACCENSIONE. Le cause possono essere varie, ad esempio la manutenzione ordinaria non eseguita correttamente come il braciere non pulito o non posizionato correttamente, la mancanza o l'insufficienza di pellet nel serbatoio, la coclea di alimentazione pellet bloccata da corpo estraneo ecc. Provvedere ad effettuare la corretta manutenzione e pulizia del prodotto prima di riaccenderlo. Nel caso l'Allarme persista o riappaia ancora, contattare il Centro di Assistenza Tecnica ed attendere il suo intervento.

AL6 - Allarme No Fiamma/Manca Pellet

Se durante la fase di lavoro la fiamma si spegne o la temperatura fumi scende al di sotto della soglia minima di lavoro. Può presentarsi anche dopo il ciclo di pulizia quando non c'è più brace all'interno del braciere. Sul display compare messaggio NO FIAMMA/MANCA PELLETT. Le cause possono essere varie, ad esempio la mancanza o l'insufficienza di pellet nel serbatoio, la coclea di alimentazione pellet bloccata da corpo estraneo ecc. Controllare la presenza di pellet nel serbatoio, il corretto funzionamento della coclea di carico pellet. Se l'Allarme persiste, contattare il Centro di Assistenza Tecnica ed attendere il suo intervento per una eventuale correzione delle impostazioni di funzionamento della stufa.

AL 7 - Allarme Sicurezza Termica

Se il termostato di sicurezza generale rilevi una temperatura superiore alla soglia di scatto, lo stesso interviene e disalimenta la coclea di carico del pellet. Al manifestarsi di questo avviso la stufa andrà in spegnimento e sul display compare il messaggio SICUREZZA TERMICA. Le cause possono essere varie, ad esempio la manutenzione ordinaria non eseguita correttamente come il braciere non pulito o non posizionato correttamente, il giro fumi ed il fascio tubiero non correttamente puliti ecc. Provvedere ad effettuare la corretta manutenzione e pulizia del prodotto e contattare il Centro di Assistenza Tecnica ed attendere il suo intervento.

AL8 - Allarme Manca Depressione

Il presente allarme si verifica durante l'intervento del pressostato di sicurezza, il pressostato di sicurezza interviene esclusivamente per problemi legati alla canna fumaria, pertanto contattare il tecnico installatore che ha effettuato i lavori. Le cause possono anche essere, ad esempio la manutenzione ordinaria non eseguita correttamente come il braciere non pulito o non posizionato correttamente, il giro fumi ed il fascio tubiero non correttamente puliti ecc. Provvedere ad effettuare la corretta manutenzione e pulizia del prodotto e contattare il Centro di Assistenza Tecnica ed attendere il suo intervento.

9. SCHEDA PRODOTTO

Nome del fornitore o del marchio		Qlima / Q-excellence
Model		Oprah 78at / Merkuro 7300at
Tipo di apparecchio		CM50
Classe di efficienza energetica		A+
Tipo di stufa		Stufa a pellet
Potenza termica diretta (*)	kW	7,3
Potenza termica indiretta	kW	0,0
Indice di efficienza energetica		128,67
Consumo elettrico	W	285 / 90
Alimentazione	V/Hz	230/~50
Efficienza termica alla capacità nominale/ridotta (*)	%	91,4 / 96,4
Ulteriori precauzioni in relazione all'assemblaggio, all'installazione o alla manutenzione del riscaldamento d'ambiente locale.		Vedi manuale di istruzioni
Livello di CO al 13% di O ₂ capacità nominale/ridotta (*)	%	0,08 / 0,09
Contenuto di polveri medio al 13% di O ₂	mg/m ³	11
Per ambienti fino a (**)	m ³	225
Diametro del tubo di scarico	mm	80
Temperatura Fumi di scarico	°C	141,3 / 96,4
Depressione del camino	Pa	11,4
Valvola		Possibilmente***
La stufa deve avere una propria canna fumaria		No
Tipo di combustibile (****)		Ø 6 mm Din+/Önorm+/ EN+
Nominale lunghezza/diametro del combustibile	mm	30 / 06
Portata della tramoggia del pellet	kg	15
Autonomia (min-max)	h	9,7 - 21,4
Ventilatore		Si
Filtro aria		No
Peso netto	kg	80

(*) In conformità a EN16510

(**) solo a livello indicativo, varia in base al paese/regione

(***)deve essere stabilito da un installatore autorizzato professionista

(****) Usare solo combustibile consigliato

10. CLAUSOLE DI GARANZIA

Questa sezione del manuale descrive i termini e le condizioni della garanzia per l'apparecchio che hai acquistato. Scansiona il codice QR qui sotto che ti indirizza alle informazioni complete e ai tuoi diritti in merito alla garanzia del prodotto. Leggi attentamente le informazioni specificate nel collegamento web. Se non è disponibile un supporto di garanzia per il tuo paese, contatta il tuo rivenditore locale.



Oprah 78



Merkuro 7300

Al fine di evitare dei costi inutili, raccomandiamo prima di leggere questo manuale sempre con molta attenzione. Nel caso in cui il manuale non fornisca alcuna soluzione, si prega di contattare il proprio rivenditore o installatore.

- * Il vetro del portello è resistente alle alte temperature che potrebbero essere superate all'interno della stufa. Quindi un danno al portello può avvenire solo a causa di fattori che esulano dalla responsabilità del produttore/distributore. Quindi il danno ai portelli non è coperto dalla garanzia.
- ** Le sostanze altamente infiammabili possono portare ad incendi incontrollabili, causando fiamme ed esplosioni. Qualora ciò dovesse accadere, non provare mai a spostare la stufa, ma bisogna spegnerla immediatamente. In caso di emergenza bisogna usare un estintore, ma solo di classe B: ossia un estintore a diossido di carbonio o a polvere.

KERNCOMPONENTEN

- 1 controle paneel
- 2 pellet bunker deksel
- 3 pellet bunker
- 4 motor pellet toevoer
- 5 veiligheidsdruk-schakelaar
- 6 ventilator kamer lucht
- 7 hete lucht uitblaas
- 8 venster
- 9 deur
- 10 deksel
- 11 rookgas afvoer ventilator

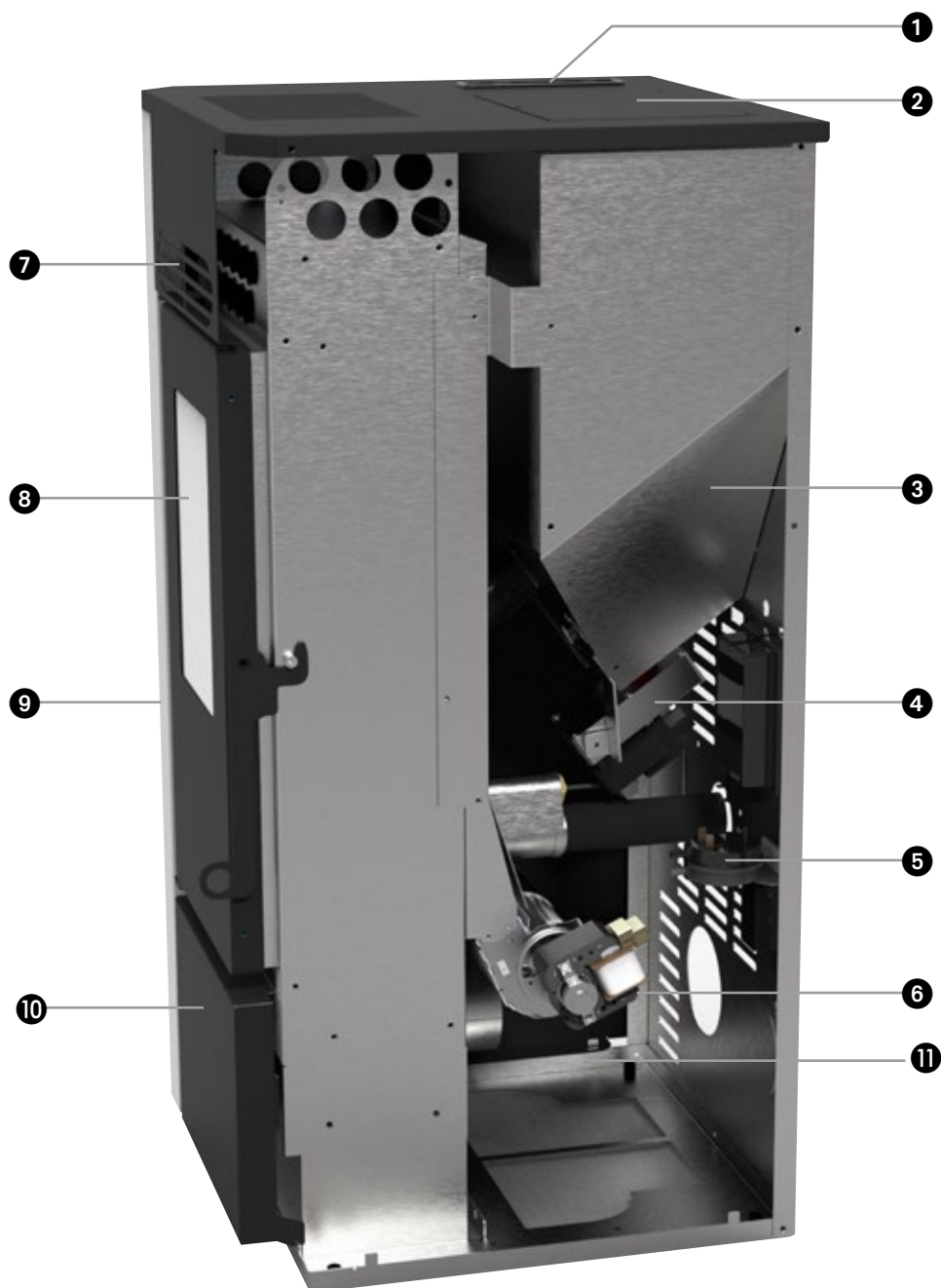

1. LEES EERST DE GEBRUIKSAANWIJZING.

2. RAADPLEEG BIJ TWIJFEL UW DEALER.

Geachte mevrouw/mijnheer,

Gefeliciteerd met het door u aangeschafte apparaat. Dit is een hoogwaardig apparaat waarvan u bij juist en verantwoordelijk gebruik vele jaren comfort en plezier zult beleven.

Om een maximale levensduur en veilig gebruik van dit verwarmingsapparaatzeker te stellen, dient u eerst deze handleiding zorgvuldig te lezen. Berg hem daarna op, zodat u hem later nog eens kunt raadplegen.

Geniet van uw pellet apparaat!

Met vriendelijke groet,

PVG Holding b.v.
Afdeling klantenservice.

1. VEILIGHEIDSAANWIJZIGINGEN
 - 1.1 Hoe te handelen bij een noodsituatie of een schoorsteenbrand
2. INSTALLATIE
3. EERSTE INGEBRUIKNAME
 - 3.1 Werkzaamheden voor en tijdens de eerste opstart
4. NORMAAL GEBRUIK VAN HET APPARAAT
 - 4.1 Het inschakelen van het apparaat
 - 4.2 Vuur aanwezig
 - 4.3 Apparaat in werking
 - 4.4 Het ingestelde verwarmingsvermogen wijzigen
 - 4.5 Omgevingstemperatuur bereikt ingestelde temperatuur (temperatuurinstelling)
 - 4.6 De ingestelde kamertemperatuur wijzigen
 - 4.7 Uitzetten van het apparaat
 - 4.8 Afstandsbediening
 - 4.9 Functies
 - 4.10 Optioneel: WiFi aansluiting
 - 4.11 Hermetisch gesloten apparaat
5. DE PELLETTRECHTER VULLEN MET PELLETS
 - 5.1 De brandstof
 - 5.2 Vullen van de pellettrecther
6. ONDERHOUD
 - 6.1 Door de (eind-)gebruiker uit te voeren onderhoud
 - 6.2 De buitenkant van het apparaat schoonmaken
 - 6.3 De ruit schoonmaken
 - 6.4 De branderpot met aslade reinigen
 - 6.5 Reinigen van de warmtewisselaar
 - 6.6 De vuurhaard reinigen
 - 6.7 De dichting van de vuurdeur controleren
 - 6.8 De pellettrecther en worm reinigen
 - 6.9 Reinigen van de pellet toevoerbus.
 - 6.10 Door een geautoriseerd technicus uit te voeren onderhoud
7. TECHNISCHE SERVICE EN ORIGINELE ONDERDELEN
8. INDICATIE ALARMEN
9. PRODUCT FICHE
10. GARANTIEBEPALINGEN



Alle afbeeldingen waarnaar in deze handleiding verwezen wordt, bevinden zich achter in de handleiding

1. VEILIGHEIDSAANWIJZINGEN:



LET OP! Alle afbeeldingen in deze handleiding en op de verpakking zijn alleen bedoeld als toelichting en indicatie en kunnen enigszins afwijken van het apparaat dat u heeft gekocht. Alleen de werkelijke vorm is belangrijk/leidend



Het niet opvolgen van de in deze handleiding gegeven eisen zou kunnen leiden tot gevaarlijke situaties en leidt ertoe dat de garantie vervalt.

Installeer dit apparaat alleen als het voldoet aan de plaatselijke/landelijke wetgeving, verordeningen en normen. Dit apparaat is bedoeld voor het verwarmen van ruimten in woningen en is alleen geschikt voor gebruik binnenshuis in woonkamers, keukens en garages op droge plaatsen in normale huishoudelijke situaties. Installeer het apparaat niet in slaap- of badkamers.

De correcte installatie van dit apparaat is uiterst belangrijk voor het juist functioneren van het apparaat en voor uw persoonlijke veiligheid. Daarom gelden de volgende aanwijzingen:

- Dit apparaat moet worden geïnstalleerd door een geautoriseerde verwarmings- of installatiemonteur, anders is de garantie niet van kracht. Als de in deze handleiding verstrekte gebruiksaanwijzingen afwijken van de plaatselijke en/of regionale wetgeving, moet de strengste voorwaarde worden toegepast. Voor een goede ventilatie van een pelletkachel, en met name wanneer deze samen met andere apparaten wordt gebruikt, is het essentieel om te zorgen voor voldoende zuurstoftoevoer en een goede afvoer van rookgassen. De norm UNI 10683 stelt de minimumvereisten voor ventilatie vast. Wanneer een pelletkachel naast andere apparaten staat (bijvoorbeeld open haarden, ketels, afzuigkappen), is het belangrijk om rekening te houden met de noodzaak van extra ventilatie om de veilige werking van alle apparaten tegelijkertijd te garanderen. De ventilatie moet worden berekend om de werking van alle apparaten tegelijkertijd en onder zwaardere bedrijfsomstandigheden te garanderen.
- Het apparaat mag alleen worden geïnstalleerd in een vertrek waarvan de locatie, de bouwconstructie het veilige gebruik van het apparaat niet belemmeren.

Neem bij problemen met dit apparaat of als u deze handleiding moeilijk kunt lezen of niet (helemaal) begrijpt altijd direct contact op met de dealer of installateur.

- Voor het verbranden van pellets is zuurstof, en dus lucht, vereist.



Zorg ervoor dat de leiding voor de verbrandingslucht te allen tijde verse lucht van buiten aan kan zuigen.

- Dit apparaat moet geïnstalleerd worden in een ruimte van ten minste 16 m²
- Dek luchtinlaten en -uitlaten nooit af en controleer regelmatig of de luchtinlaat vrij is van vervuiling.
- Vervoer het apparaat met de juiste apparatuur. Als niet de juiste apparatuur wordt gebruikt, kan dit leiden tot persoonlijk letsel en/of schade aan het apparaat.
- Plaats geen brandbare voorwerpen en/of materialen binnen 200 mm van de zij-kanten en 100 mm van de achterzijde van het apparaat of binnen 800 mm van de voorkant van het apparaat.
- Het apparaat is ontworpen voor vrijstaande installatie en is niet geschikt voor inbouw. houd tussen onbrandbare muren en zij-/achterkanten van het apparaat een vrije afstand van 100 mm.

- Tijdens gebruik kan het apparaat aan de buitenkant erg heet worden. Laat NOOIT kinderen zonder toezicht bij het apparaat achter. Houd toezicht op kinderen om te voorkomen dat ze met het apparaat spelen.
- Dit apparaat is niet bestemd voor gebruik door personen (waaronder begrepen kinderen) met beperkte fysieke, zintuiglijke of geestelijke vermogens, of met onvoldoende ervaring en kennis, tenzij zij onder toezicht staan van of aanwijzingen met betrekking tot het gebruik van het apparaat hebben gekregen van een persoon die verantwoordelijk is voor hun veiligheid. Laat de hierboven genoemde personen ook nooit zonder toezicht bij de verpakking. Er bestaat verstikkingsgevaar door het verpakkingsmateriaal.
- Kinderen jonger dan 3 jaar moeten uit de buurt van het apparaat worden gehouden, tenzij ze voortdurend onder toezicht staan.
- Kinderen van 3 jaar en jonger dan 8 jaar zullen het apparaat alleen in/uit schakelen wanneer het geplaatst of geïnstalleerd is in een normale positie, voor normaal gebruik, en wanneer ze onder toezicht staan of aanwijzingen hebben gekregen over het veilig gebruik van het apparaat en de mogelijke gevaren begrijpen.
- Kinderen van 3 jaar en jonger dan 8 jaar zullen het apparaat niet aansluiten, bedienen en reinigen of onderhoud uitvoeren.
- Tijdens gebruik kan het apparaat aan de buitenkant erg heet worden. Gebruik geschikte, hittebestendige persoonlijke beschermingen zoals hittebestendige handschoenen bij het bedienen van het apparaat.
- De verbrandingskamer en het deksel van de aslade moeten tijdens het ontsteken, het bijvullen en het verwijderen van restmateriaal gesloten blijven om het morsen van rook te voorkomen, tenzij het apparaat bedoeld is voor gebruik met een open verbrandingskamer.
- Gebruik tijdens het installeren en bij het onderhoud van het apparaat altijd de nodige persoonlijke beschermingsmiddelen, zoals veiligheidsbril, handschoenen enz.
- Wees voorzichtig wanneer u de trechter van hete apparaat(bij)vult met pellets wanneer het apparaat (nog) heet is. Zorg ervoor dat de zak met pellets geen vuur kan vatten.
- Pas op met brandbare stoffen; deze kan in brand vliegen als u te dicht bij het vuur in het apparaat komt.
- Werk niet met brandbare oplosmiddelen in dezelfde ruimte waar het apparaat brandt. Voorkom risico's; verwijder brandbare oplosmiddelen en andere brandbare materialen uit het vertrek.
- Het apparaat is zwaar; laat de sterkte van de vloer door een geautoriseerd expert controleren.
- Het toestel is enkel ontworpen om UNI EN ISO 17225-2 categorie A1 houtpellets te verbranden, in de hoeveelheden en op de manier zoals beschreven in deze handleiding. Elk ander type brandstof kan ernstige brandwonden, schade en letsel veroorzaken. Gebruik nooit benzine, benzineachtige lantaarnbrandstof, kerosine, aanmaakvloeistof voor houtskool, ethylalcohol of soortgelijke vloeistoffen om een vuur in het apparaat te starten of "aan te wakkeren". Houd dergelijke vloeistoffen uit de buurt van de verwarmers als deze in gebruik is.
- Gebruik geen andere brandstof dan de vermelde houten pellets. Andere brandstoffen zoals bijvoorbeeld - houten werkfal met lijm en/of solventen, - afvalhout in het algemeen, - karton, - vloeibare brandstof, - alcohol, -petroleum, - benzine, -afvalmateriaal of vuilnis, enz. zijn verboden.
- Slecht, nat, geïmpregneerd of geverfde brandstof leidt tot de vorming van condens en/of roet in de schoorsteen of in dit apparaat. Dit leidt tot verminderde prestaties en mogelijk gevaarlijke situaties.
- Laat de schoorsteen regelmatig schoonmaken en vegen volgens de lokale wet- en regelgeving en/of zoals voorgeschreven door uw verzekering. Bij ontbreken van

lokale wet- en regelgeving en/of een voorschrift van de verzekering: laat tenminste tweemaal per jaar (de eerste keer aan het begin van het stookseizoen) het totale systeem van het apparaat -inclusief schoorsteen- door een geautoriseerd specialist nakijken en onderhouden. Bij intensief gebruik van het apparaat moet het hele systeem, inclusief schoorsteen, vaker worden schoongemaakt.

- Dampen als gevolg van verstopte schoorstenen zijn gevaarlijk. Houd de schoorsteen en rookkanalen vrij; veeg ze schoon volgens de instructies. Houd de rookkanalen van de ketel vrij; reinig ze volgens de instructies. Gebruik alleen aanbevolen brandstoffen.
- Gebruik het apparaat niet als barbecue.
- Sluit alle verbrandingsluchtregelkleppen wanneer het apparaat niet wordt gebruikt nadat het verbrandingsproces volledig is beëindigd.
- De deur van de verbrandingskamer moet tijdens bedrijf altijd gesloten zijn en mag alleen worden geopend voor het toevoegen van brandstof, ontsteking en reiniging.



Sluit slechts één apparaat aan per rookkanaal. Het aansluiten van meerdere apparaten op hetzelfde rookkanaal kan leiden tot gevaarlijke situaties.

Voor dit apparaat is ook een elektrische voeding nodig. Lees de onderstaande waarschuwingen en opmerkingen goed door:

- Gebruik geen beschadigde voedingskabel.
- Het apparaat mag niet gebruikt worden als de afdichtingen rond de deur beschadigd zijn.
- Een beschadigde stroomkabel mag alleen worden vervangen door de leverancier of door een bevoegde persoon of een bevoegd servicepunt.
- Klem de kabel niet vast en buig hem niet. Zorg ervoor dat de voedingskabel geen hete delen van het apparaat raakt.
- Sluit het apparaat **NOOIT** met behulp van een verlengkabel aan. Als er geen geschikt, geaard stopcontact beschikbaar is, dient u er een te laten installeren door een erkende elektricien.
- Controleer de netspanning. Dit apparaat is uitsluitend geschikt voor geaarde stopcontacten - Aansluitspanning 230 Volt/ ~50 Hz.



Het apparaat **MOET** altijd een geaarde aansluiting hebben. Als de voeding niet geaard is, mag u het apparaat absoluut **NIET** aansluiten.

- De stekker moet altijd gemakkelijk bereikbaar zijn als het apparaat is aangesloten.
- Plaats het apparaat niet direct onder een wandcontactdoos.

Controleer alvorens het apparaat aan te sluiten of:

- De aansluitspanning overeenkomt met de waarde op het typeplaatje.
- Het stopcontact en de voeding geschikt zijn voor het apparaat.
- De stekker aan de kabel in het stopcontact past.



Laat de gehele installatie van het apparaat, de lucht aanvoer en de rookgas afvoer, inclusief de schoorsteen en inclusief de elektrische installatie óf uitvoeren door een erkende, geautoriseerde expert óf -alvorens het apparaat op te starten- controleren en accorderen door een erkende, geautoriseerde expert. Indien dit niet gebeurt dan bestaat er mogelijk brandgevaar en kan ook de garantie komen te vervallen. Tevens bestaat de kans dat de installatie niet conform vereiste overheids- of verzekeringsvoorwaarden is.

- Dek luchtinlaten en -uitlaten nooit af.

- Steek geen voorwerpen in de openingen van het apparaat.
- Laat het apparaat nooit in contact komen met water. Sproei nooit water over het apparaat en dompel het niet in water onder, anders kan er kortsluiting ontstaan.
- Trek de stekker altijd uit het stopcontact voordat u het apparaat gaat schoonmaken of voordat u het apparaat of een onderdeel van het apparaat gaat vervangen.
- Trek altijd de stekker uit het stopcontact voor onderhoud te plegen aan het apparaat.
- Trek de stekker altijd uit het stopcontact als het apparaat niet in gebruik is.
- Wijzigingen aanbrengen aan het apparaat is niet toegestaan. Hierdoor kunnen levensgevaarlijke situaties ontstaan. Tevens vervalt hierdoor de garantie.
- Berg de handleiding goed op.
- Handel in noodgevallen altijd volgens de aanwijzingen van de brandweer.

1.1 HOE TE HANDELEN BIJ EEN NOODSITUATIE OF EEN SCHOORSTEENBRAND

1. Schakel het apparaat direct uit door de stekker uit het stopcontact te nemen.
2. Doof het vuur in het apparaat met een CO₂ blusser, zand, soda of zout om rookvorming in de ruimte te minimaliseren. Gebruik nooit water om de brand te blussen.
3. In geval van een schoorsteenbrand: Sluit de smoorklep (raadpleeg de plaatselijke / nationale regels, voorschriften, verordeningen en normen of een smoorklep is toegestaan) of dicht de schoorsteen met een natte doek.



LET OP: de schoorsteen kan zeer heet zijn. Draag bij het afdichten altijd hittebestendige handschoenen.

4. Waarschuw direct de brandweer.
5. Ventileer de ruimte door het openen van alle ramen en deuren in verband met mogelijke vorming van koolmonoxide.

2. INSTALLATIE

Het apparaat moet door een gekwalificeerde en overeengekomen Qlima-installatiepartner worden geïnstalleerd. Gebruik van een gekwalificeerde installatiepartner zorgt ervoor dat de installatie:

- voldoet aan alle vereiste regelgeving, wetten en richtlijnen;
- veilig wordt uitgevoerd. Bij onjuiste installatie kan er brand ontstaan;
- wordt uitgevoerd in overeenstemming met de garantievoorwaarden.



Houd u aan alle bepalingen en regel- en wetgeving die plaatselijk/nationaal van kracht zijn. Als de installatie-instructies in deze handleiding afwijken van geldende wetgeving op lokaal, nationaal of regionaal niveau, dient u de wettelijke regels te volgen.

SPECIFIEK VOOR FRANKRIJK: zorg ervoor dat u de normen NF DTU24.1 en NF DTU24.2 naleeft. Let erop dat er steeds een afstand van minimaal 60 cm is tussen de kachel en brandbaar materiaal. Vrije ruimte rond de kachel: zie het typeplaatje op de achterkant van het apparaat. Dit apparaat is niet geschikt voor inbouwmontage. Het apparaat is zwaar. Let erop dat de vloer het gewicht van het apparaat moet kunnen dragen. Laat de constructie altijd controleren.

2.1 VOOR DE VERBRANDING IS LUCHT NODIG

Het apparaat heeft voor de verbranding verse lucht nodig. Daarom heeft het apparaat aan de achterkant een luchtinlaat met een diameter van 40 mm (5 in afbeelding 25).

Sluit een rubberen slang met een diameter van 40 mm of een gelijkwaardige leiding aan op de luchtinlaat aan de achterkant van dit apparaat. Het andere uiteinde van de rubberen slang of een gelijkwaardige leiding moet verse buitenlucht aanzuigen. Gebruik geen PVC-leiding.



WAARSCHUWING:

- Zorg ervoor dat de installatiemethode en de positie van de luchtinlaat aan de plaatselijke wetgeving voldoen!
 - De inlaat voor verbrandingslucht moet voorzien zijn van een bescherming, bijvoorbeeld een rooster, zodat er geen dieren of objecten in de inlaat kunnen komen, waardoor de toevoer van lucht naar het apparaat geblokkeerd zou kunnen raken!
- Stel de poten in zodat het apparaat horizontaal staat. Gebruik hiervoor een waterpas. Let erop dat het gewicht van het apparaat gelijkmatig verdeeld over de vier poten op de vloer rust.
 - Als de vloer is gemaakt van brandbaar materiaal, moet het apparaat op een brandwerende plaat worden geplaatst. Deze plaat moet aan de voor- en zijkant 40 cm en aan de achterkant 20 cm groter zijn dan de afmetingen van het apparaat.
 - Het apparaat en de schoorsteen moeten zo zijn geplaatst dat ze aan alle zijden goed toegankelijk zijn voor inspectie en onderhoud.

2.2 MINIMUMVEREISTEN VOOR HET ROOKKANAAL/DE SCHOORSTEEN

De schoorsteen moet worden aangesloten aan de achterzijde van de kachel middels een diameter 80 mm rookgaskanaal, zorg ervoor dat de leiding zodanig wordt aangesloten dat er geen lekkage van rook kan optreden. Zie "rookgassen in onderstaande tekening"

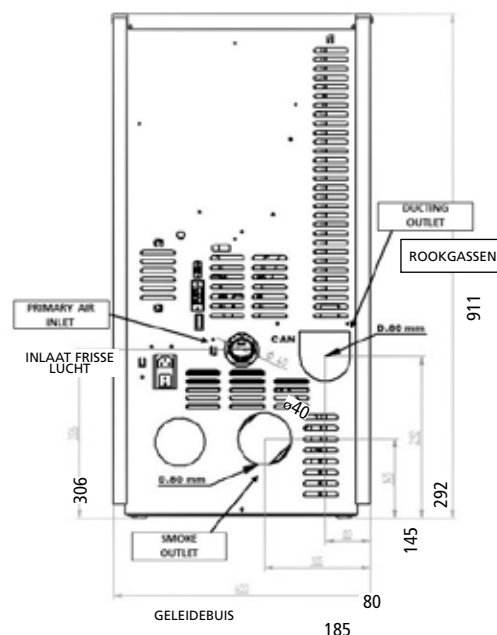

Navolgende uiteenzetting van opties met betrekking tot schoorsteeninstallatie en/of verse lucht aanvoer zijn enkel indicatief. U dient er zelf voor zorg te dragen dat het geheel is/wordt geïnstalleerd conform de landelijke en/of lokale regels en/of de

voorschriften. Tevens dient u de voorschriften van uw verzekeraar en/of de voorschriften van uw schoorsteen leverancier te volgen. De meest strikte voorschriften en regelgeving zijn dan van toepassing. Om fouten in de installatie te voorkomen en een goede werking van het systeem te garanderen is een gekwalificeerde installateur benodigd. Fouten, beschadigingen en garantieclaims die voort komen uit het feit dat geen gekwalificeerde installateur is gebruikt vallen niet onder de garantie.

Er mag slechts één apparaat op de schoorsteen worden aangesloten. Meerdere apparaten aansluiten op één en dezelfde schoorsteen is niet toegestaan. Sluit nooit twee kachels, een afzuigkap en een kachel, een tweede schoorsteen enz. enz. aan op één schoorsteen.

Maak voor het installeren van de schoorsteen uitsluitend gebruik van goedgekeurd installatiemateriaal voorzien van het CE-keurmerk. De schoorsteen van de pelletapparaat moet hittebestendig zijn (minimaal 450°C). Raadpleeg de plaatselijke / nationale regels, voorschriften, verordeningen en normen voor de eisen van installatiematerialen voor schoorstenen.

De schoorsteen en de uitmonding van de schoorsteen moet op voldoende afstand worden geplaatst van brandbare en ontvlambare materialen. Tevens moet deze op voldoende hoogte worden geïnstalleerd en op voldoende afstand van muren/daken/ramen etc. De schoorsteen moet altijd verticaal naar boven uitblazen. Raadpleeg de plaatselijke / nationale regels, voorschriften, verordeningen en normen voor de gestelde installatie-eisen.

Het apparaat moet worden aangesloten op een schoorsteen met een diameter 80 mm. dan wel 100mm. Een schoorsteen met een grotere diameter is toegestaan, met een maximale diameter van 150 mm, mits deze voldoet aan de opgegeven schoorsteen trek.

Zorg ervoor dat er geen blokkades in de schoorsteen kunnen optreden. De schoorsteen moet rookdicht/luchtdicht zijn.

Het plaatsen van een smoorklep kan de werking van het apparaat nadelig beïnvloeden en wordt daarom afgeraden. **In sommige landen/gebieden is het toepassen van een smoorklep zelfs verboden!** Raadpleeg, voor het plaatsen van een smoorklep in het schoorsteenkanaal de plaatselijke / nationale regels, voorschriften, verordeningen en normen of dit is toegestaan.

Het wordt ten zeerste afgeraden om een horizontaal deel in het rookkanaal te voorzien. Let op: Er kunnen lokale en nationale regels van kracht zijn die het gebruik van een (gedeeltelijke) horizontale afvoer verbieden. Volg deze lokale en nationale regels te allen tijde op.

Er wordt aanbevolen om een T-stuk met aan de onderzijde een inspectieluik te monteren direct op rookgasafvoer aansluiting van het apparaat. Eventuele vocht en vaste bestanddelen in de schoorsteen zullen dan worden opgevangen in dit T-stuk en kunnen door openen van het inspectie luik worden verwijderd. Het inspectieluik moet gemakkelijk bereikbaar en ook rook- en waterdicht zijn.

Het apparaat mag niet worden gebruikt om de schoorsteen / rookkanaal te ondersteunen.

Indien er gebruik wordt gemaakt van een reeds bestaand rookkanaal / schoorsteen laat deze voor het apparaat te installeren, controleren, eventueel schoonmaken en/of aanpassen door een erkend schoorsteen installateur. Indien een bestaand rookkanaal / schoorsteen een diameter van meer dan 80 mm heeft, moet deze worden aangepast en geschikt worden gemaakt. Niet alle bestaande schoorstenen zijn geschikt voor het aansluiten van een pellet apparaat. Laat dit daarom altijd controleren.

De trek van de schoorsteen moet 11.4 Pa (plus of min 1Pa) bedragen. Deze trek moet worden gemeten als de schoorsteen warm is. Een tekort of surplus aan trek leidt tot een slechtere verbranding en kan tot gevaarlijke situaties leiden. Voor het meten van de trek is professionele apparatuur benodigd. Schakel daarom altijd een erkende schoorsteen/kachel installateur in.

Voor doorvoeringen en voor het gedeelte van de schoorsteen welke buitenshuis gesitueerd is moet de schoorsteen verplicht goed geïsoleerd of dubbelwandig uitgevoerd worden. Voor het gedeelte van de schoorsteen wat binnenshuis is gesitueerd is dit een advies. Waar de schoorsteen dicht bij vlambare materialen is gesitueerd (<20cm) moet de schoorsteen verplicht dubbelwandig uitgevoerd worden.

TABEL: GEGEVENS MINIMALE EISEN SCHOORSTEENAFMETINGEN

	Inwendige diameter van het rookkanaal 80 mm	Inwendige diameter van het rookkanaal 100 mm (*)
Minimale schoorsteenlengte verticaal	2.5 m.	2.5 m.
Maximale schoorsteenlengte verticaal	5 m.	8 m.
Hoogte schoorsteen uitblaas boven kachel	Minimaal 5 m.	Minimaal 5 m.
Max lengte van horizontale pijp	Max. 2 m. (altijd onder een stijgingshoek van >5° met de horizontaal)	Max 2 m. (altijd onder een stijgingshoek van >5° met de horizontaal)

- Gegeven lengtes zijn inclusief 1 T-stuk
- Het is cruciaal dat schoorsteentrek de juiste waarde heeft.
- (*) Voor installatie op 1200 meter boven zeeniveau is dit noodzakelijk

Indien er meer dan 1 bocht / 1 T-stuk in de schoorsteen gemonteerd wordt, moet voor iedere extra gemonteerde bocht / T-stuk de maximale verticale hoogte met één meter worden verlaagd.

ELEKTRISCHE AANSLUITING

Voor dit apparaat is een elektrische voeding nodig. Lees onderstaande opmerkingen goed door. Het apparaat mag pas elektrisch worden aangesloten nadat alle overige installatie werkzaamheden voltooid zijn. Lees, voordat het apparaat elektrisch wordt aangesloten eerst de volledige gebruikershandleiding.

1. Controleer of de netspanning overeenkomt met de aansluitspanning op het type plaatje.
2. Maak enkel gebruik van een geaard stopcontact. Indien er geen geaard

stopcontact beschikbaar is dient er een te worden geïnstalleerd door een erkend installateur.



WAARSCHUWING:

- Sluit het apparaat nooit aan met behulp van een verlengkabel. Als er geen geschikt geaard stopcontact beschikbaar is, dient er een te worden geïnstalleerd door een erkend installateur.
- Een beschadigde stroomkabel of stekker mag alleen worden vervangen door de leverancier, door een bevoegd persoon of een bevoegd servicepunt.

3. Zorg ervoor dat de voedingskabel geen hete delen van het apparaat of de schoorsteen kan raken.
4. De voedingskabel wordt los meegeleverd, een gedeelte moet aan het apparaat worden aangesloten,
5. Controleer of de stekker van de voedingskabel geschikt is voor het stopcontact.
6. Controleer, alvorens de stekker in het stopcontact te steken, dat de stekker en het aansluitsnoer niet beschadigd zijn.
7. Zorg ervoor dat de stroomschakelaar, welke zich aan de achterkant van het apparaat bevindt, uit staat.
8. Zorg ervoor dat de stekker makkelijk bereikbaar is zodanig dat deze voor onderhoud of in noodsituatie snel en eenvoudig uit het stopcontact te nemen is.
9. Klem de kabel niet vast.

3. EERSTE INGEBRUIKNAME

De eerste ingebruikname moet worden uitgevoerd door een erkend service technicus. Niet gebruik maken van een Qlima erkende technicus kan betekenen dat niet wordt voldaan aan lokale wetgeving (= illegaal). Het apparaat moet bij de eerste ingebruikname worden ingeregeld zodat een juiste lucht/brandstof-verhouding op elk van de vijf verbrandingsniveaus wordt verkregen. De juiste verhouding is sterk afhankelijk van het gemonteerde rookkanaal en kan enkel ingeregeld worden na het installeren van het apparaat. Een verkeerde lucht/brandstof-verhouding kan ernstige schade aan het apparaat veroorzaken. Tevens zal het brandstofverbruik toenemen.



Wijzig nooit zelf de service-parameters in het servicemenu. Dit kan ernstige schade aan het apparaat veroorzaken, waardoor de garantie komt te vervallen. Het inregelen van het apparaat mag uitsluitend door een erkend service technicus uitgevoerd worden.

3.1 WERKZAAMHEDEN VOOR EN TIJDENS DE EERSTE OPSTART



Na nieuwbouw of een verbouwing: laat het gebouw goed drogen alvorens het apparaat de eerste keer te gebruiken. Het is bekend dat muren, plafonds en/of vloeren veel tijd nodig hebben om helemaal te drogen. Roet, asdeeltjes etc. kunnen zich gemakkelijk aan niet helemaal gedroogde muren hechten.

1. Controleer of het apparaat is geïnstalleerd conform het hoofdstuk 'installatie'.
2. Verwijder alle elementen, zoals handleiding, kachelgereedschap etc. van en

uit het apparaat voordat deze in gebruik genomen wordt.

3. Vul de pellettrechter met pellets. Zie hoofdstuk 5 "De pellettrechter vullen met pellets" van deze gebruikshandleiding voor uitleg met betrekking tot de te gebruiken pellets en hoe de pellettrechter gevuld moet worden.
4. Steek de stekker in een geaard stopcontact en schakel de stroomschakelaar in. Deze bevindt zich aan de achterzijde van het apparaat.



Controleer het hoofdstuk "installatie" voordat het apparaat elektrisch wordt aangesloten.

5. Lees hoofdstuk 4 "Normaal gebruik van het apparaat" door voor meer informatie over de bediening van de afstandsbediening (indien meegeleverd) en het verloop van de opstartprocedure.
6. Zorg voor voldoende ventilatie in de ruimte. Het apparaat is gemaakt van hoogwaardig staal met een beschermende coating. Tijdens de eerste stookbeurten hardt de coating verder en zet het staal zich. Dit proces kost de nodige tijd. Tijdens de eerste werking is het normaal dat er zich een onaangename geur en rook vormt afkomstig van de verflaag van het apparaat.
7. Laat het apparaat nooit draaien als de branddeur open is. Houd de deur altijd gesloten tijdens de werking van het apparaat en zorg ervoor dat de deurvergrendeling goed gesloten is.
8. Start het apparaat en selecteer verbrandingsniveau 1.



Om blijvende schade aan het apparaat te voorkomen, moet dit instoken geleidelijk en op een laag vuur gebeuren. Houd dit vuur laag gedurende de eerste vier tot vijf uur; daarna kan het stookvermogen geleidelijk verhoogd worden. Laat het apparaat tenminste nog drie tot vier uur constant branden.

9. Controleer dat er geen rookgassen afkomstig van het verbrandingsproces in de ruimte komen. Schakel het apparaat onmiddellijk uit indien dit wel het geval is en herstel de lekkage.
10. Controleer of de ruimteventilator in bedrijf komt door te voelen of er lucht uit het uitblaasrooster komt aan de voorzijde van het apparaat. Deze ventilator start pas op als het apparaat voldoende warm is (na circa 15-20 minuten nadat het apparaat brandt). Indien de ruimteventilator niet gaat draaien, schakel het apparaat uit om schade aan het apparaat te voorkomen. Herstel het probleem voordat het apparaat opnieuw opgestart wordt.



Dit apparaat is voorzien van een ventilator die de lucht in het vertrek laat circuleren. Wanneer de ventilator ingeschakeld wordt, wordt lucht langs de inwendige hete oppervlakken van het apparaat gevoerd, opgewarmd en als warme lucht weer aan het vertrek afgegeven. Laat het apparaat nooit branden als de ruimteventilator niet draait.

11. Controleer of het apparaat op elk van de vijf verbrandingsstanden de juiste lucht/brandstof-verhouding heeft door het vlambeeld op elk van de vijf verbrandingsstanden te controleren. Zie hiervoor afbeelding 1. Regel de lucht/brandstof-verhouding indien nodig bij. Inregelen van de lucht/brandstof-verhouding mag alleen worden uitgevoerd door een service technicus.
12. Controleer de schoorsteentrek met een verschildrukmeter. Regel - indien geïnstalleerd - de smoorklep van de schoorsteen in.



Na het inregelen van de smoorklep mag de stand van de smoorklep alleen gewijzigd worden bij calamiteiten, zoals bijvoorbeeld een schoorsteenbrand.

13. Controleer of op elk van de vijf verbrandingsstanden de rookgastemperatuur onder de 220°C blijft. Indien de rookgastemperatuur op één van de vijf verbrandingsstanden hoger wordt dan 220°C, moet het apparaat op de desbetreffende stand opnieuw worden ingeregeld door het verlagen van de pellettoevoer in combinatie met de omtreksnelheid van de rookgasventilator en / of het verhogen van de omtreksnelheid van de ruimteventilator.



Het laten uitvoeren van een inbedrijfstelling van het apparaat door een erkend technicus heeft de volgende voordelen:

- Er zal minder roetvorming optreden, waardoor de schoorsteen en het apparaat minder snel vervuilen.
- Het apparaat zal minder brandstof verbruiken.
- Het rendement van het apparaat zal optimaal zijn.
- Onderdelen in het apparaat zullen minder zwaar belast worden, waardoor het apparaat een langere levensduur zal hebben.
- Het aantal service- en onderhoudsuren aan het apparaat zal afnemen.

14. Na het inregelen is het apparaat gereed voor gebruik.

4. NORMAAL GEBRUIK VAN HET APPARAAT

P1 TOETS

De P1-toets zorgt voor een verlaging van de waarde van het gewenste temperatuurdoel. Het wordt ook gebruikt om de waarden van de gebruikersparameters te verlagen, die toegankelijk zijn door dezelfde toets minimaal 3s ingedrukt te houden.

P2 TOETS

De P2-toets zorgt voor een verhoging van de waarde van het gewenste temperatuurdoel, of wordt gebruikt om de waarden van de gebruikersparameters te verhogen.

P3 TOETS

Met de knop P3 kan de gebruiker het product handmatig in- of uitschakelen.



Voor iedere opstart moet de aslade en de branderpot worden gereinigd. Zie hiervoor hoofdstuk 6.4. Tevens moet de deur van het apparaat gesloten zijn.



Het apparaat mag niet gebruikt worden indien er gebruik gemaakt wordt van een luchtafzuigstelsel, hete lucht verwarming of andere apparaten welke invloed hebben op de luchtdruk in de ruimte. Deze apparatuur dient te worden uitgeschakeld bij gebruik van het apparaat.

BEDRIJFSMODUS

Hiermee wordt de normale werking beschreven van de regelaar die normaal gesproken in een luchtkachel wordt geïnstalleerd wat betreft de gebruikersfuncties. Vóór het inschakelen van het apparaat ziet het scherm eruit zoals in afbeelding 2a.

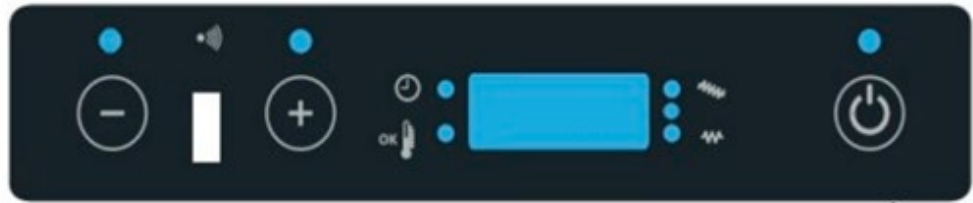

4.1 HET INSCHAKELEN VAN HET APPARAAT

Schakel het apparaat aan door de ON/OFF-toets circa 3 seconden in te drukken. Deze fase begint met de ontsteking van het verwarmingselement en het continue automatische laden van de pellets. Op het display verschijnen achtereenvolgens de woorden "ACCENDE", "CARICA PELLETT" en "ATTESA FIAMMA". De rookafzuigventilator is geactiveerd. Wanneer de verbranding begint en de temperatuur van de rook de minimumdrempel van 45° bereikt, schakelt het verwarmingselement uit. Indien correct afgesteld en goede pellets gebruikt worden dan ontsteekt het apparaat binnen 7-8 minuten. Het apparaat gaat nu over in de fase "stabilisatie van de vlam". De ontstekingsfase kan maximaal 15 minuten duren. Als de pellets tijdens deze fase niet ontbranden, geeft het display het alarm "MANCATA ACCENSIONE" weer. Als dit probleem zich vaker voordoet, neem dan contact op met de technicus.

4.2 VUUR AANWEZIG

De schroefinvoer laadt de pellets met een vooraf ingestelde snelheid. Wanneer de rookgas temperatuur de door de fabriek vooraf ingestelde temperatuur van van 45°C overschrijdt dan gaat het apparaat over naar de volgende fase. Het verbrandingsproces verloopt volgens de door de fabrikant vastgestelde parameters totdat bepaalde voorwaarden zijn bereikt die het apparaat in staat stellen over te gaan naar de "WERK"-fase.

4.3 HET APPARAAT IN WERKING

In de "WERK"-fase kan de gebruiker de gewenste kamertemperatuur en het maximale werkingsvermogen van het apparaat instellen. Het woord "LAVORO" verschijnt op het display.

Het apparaat is ingesteld om met een externe thermostaat samen te werken. Afhankelijk van de instelling de externe thermostaat, kamerthermostaat en gedetecteerde omgevingstemperatuur, kunnen er verschillende bedrijfsmodi van het apparaat zijn:

- T Amb - Kamertemperatuur gedetecteerd door de sensor op het apparaat
- T Set Amb - Kamertemperatuur ingesteld in de externe thermostaat
- T Set Temp - Kamertemperatuur ingesteld in SET ROOM TEMP

Externe thermostaat gesloten ($T_{amb} < T_{set\ Temp}$):

De melding "LAVORO" verschijnt op het display en het apparaat werkt op het ingestelde vermogen tot wanneer de thermostaat opengaat.

Externe thermostaat open ($T_{amb} > T_{set\ Temp}$):

Het apparaat werkt op het ingestelde vermogen totdat de temperatuur T Set Temp is bereikt waarna het de fase "MODULATIE" ingaat.

4.4 HET INGESTELDE VERWARMINGSVERMOGEN WIJZIGEN

Tijdens de normale werking van het apparaat (Lavoro) is het mogelijk om het ver-

warmingsvermogen te wijzigen door op knop P2 te drukken. (Led vermogen instellen aan). Om het verwarmingsvermogen te verhogen drukt u opnieuw op P2, en om het te verlagen drukt u op P1. Het ingestelde vermogen wordt weergegeven op het scherm.

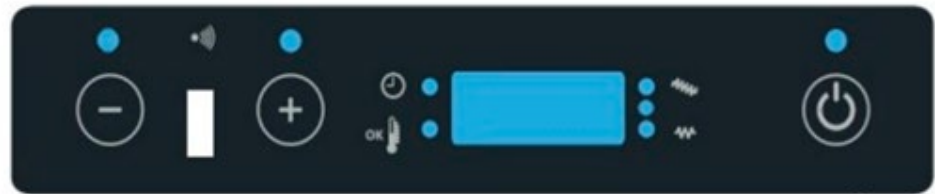

Wacht 5 seconden zonder handelingen uit te voeren op het toetsenbord of druk op P3 om de instellingen te verlaten.

4.5 OMGEVINGSTEMPERATUUR BEREIKT INGESTELDE TEMPERATUUR (TEMPERATUURINSTELLING)

Wanneer de kamertemperatuur de ingestelde waarde bereikt heeft, wordt het verwarmingsvermogen van het apparaat automatisch tot het minimum gereduceerd. Onder deze omstandigheden verschijnt op het scherm de melding "Modula".

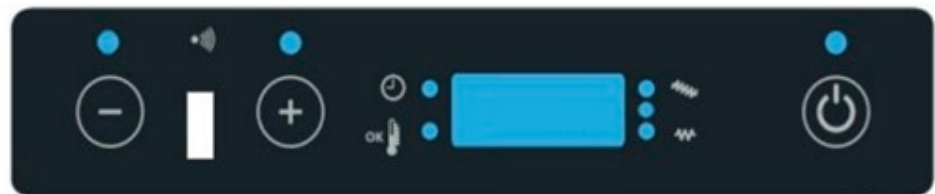

Als de kamertemperatuur onder de ingestelde temperatuur zakt (temperatuurinstelling), keert het apparaat terug naar de modus "Lavoro" en naar het eerder ingestelde vermogen (vermogensinstelling).

4.6 DE INGESTELDE KAMERTEMPERATUUR WIJZIGEN

Om de kamertemperatuur te wijzigen, drukt u slechts op de knop P1. Op het scherm verschijnt de ingestelde kamertemperatuur (temperatuurinstelling). Door het indrukken van de knoppen P1 (verlagen) en P2 (verhogen) kan de waarde worden gewijzigd. Na ongeveer 5 seconden wordt de waarde opgeslagen en het scherm keert terug naar de normale weergave, of druk op P3 om te verlaten.

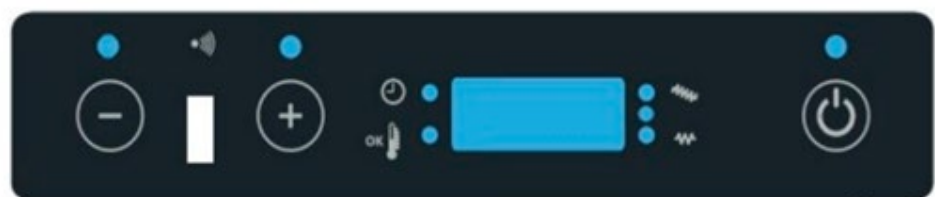

4.7 UITZETTEN VAN HET APPARAAT

Terwijl het apparaat aan staat, drukt u enkele seconden op knop 3 (AAN / UIT) om het apparaat uit te schakelen. Op het display verschijnt "PULIZIA FINALE" (= finale schoonmaak cyclus). Het pellettoevoersysteem en de rookafvoerventilator stoppen middels een snelheid die is ingesteld door de fabrikant. De kamerventilator en de ventilator voor de rookafzuiginstallatie zal stapsgewijs worden uitgeschakeld. Aan het einde van deze fase toont het display "SPENTO"

4.8 AFSTANDSBEDIENING

Met de afstandsbediening kan het verwarmingsvermogen, de gewenste omgevingstemperatuur en de automatische in-/uitschakeling van het apparaat worden ingesteld.



Schakel het apparaat in door de knoppen P1 en P6 gelijktijdig gedurende 3 seconden ingedrukt te houden. Het apparaat gaat automatisch naar de startfase. Na de ontsteking gaat het apparaat over op normaal bedrijf en kan het verwarmingsvermogen worden geregeld met de knoppen P6 en P5. Met de knoppen P1 en P2 kan de gewenste omgevingstemperatuur worden ingesteld. Schakel het apparaat uit door gelijktijdig de knoppen P1 en P6 gedurende 3 seconden ingedrukt te houden. Op display A wordt "Off" weergegeven. De afstandsbediening werkt op een MN2-batterij van 12 V. Verwijder batterijen alvorens apparaten af te voeren en houd u bij het afvoeren altijd aan de plaatselijke wet- en regelgeving.

4.9 FUNCTIES

Houd knop 1 minimaal 3 seconden ingedrukt om het menu te openen.

Het menu bestaat uit verschillende items en niveaus die toegang geven tot de locaties en de instellingen van de kaart.

Nadat u knop 1 minimaal 3 seconden ingedrukt hebt gehouden, kunt u op knop 1 en knop 2 drukken om door het menuoverzicht te lopen tot u het gewenste item hebt gevonden. Bevestig uw keuze door op knop 3 te drukken.



LET OP: Menu-items die bestemd zijn voor technische instellingen, worden met een PASSWORD beschermd.

LISTA DEI MENU':

- MENU 01 KLOK INSTELLEN;
- MENU 02 CHRONO INSTELLEN;
- MENU 03 TAAL SELECTEREN;
- MENU 04 STAND-BY;
- MENU 05 VOORLADEN;
- MENU 06 KACHELSTATUS;
- MENU 07 VUURKORF REINIGEN;
- MENU 08 TECHNISCHE INSTELLINGEN (toegangscodes);
- MENU 09 PELLETKENMERKEN;
- MENU A TYPE SCHOORSTEEN.

MENU 01 - KLOK INSTELLEN

Nadat u knop 1 minimaal 3 seconden ingedrukt hebt gehouden om het menu te openen, kan menu M1 worden geopend door op knop 3 te drukken. In dit menu kunnen de tijd en de datum worden ingesteld. Loop met knop 1 en knop 2 naar de gewenste instelling en bevestig deze met knop 3.



LET OP: Zorg ervoor dat u de klok correct hebt ingesteld voordat u verder gaat met de instelling van het menu SET CRONO.

In de kaart zit een lithiumbatterij voor de interne klok, waardoor de klok tot meer dan 3 à 5 jaar zelfstandig kan functioneren.

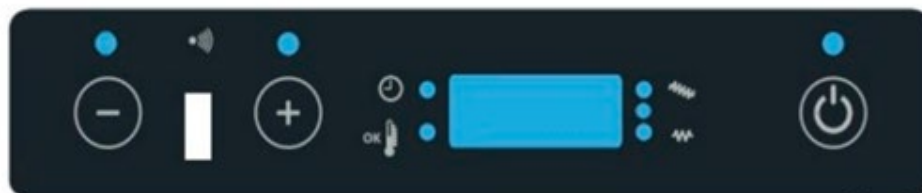

NIVEAU	MENU	SELECTIE	OMSCHRIJVING	WAARDE
1	01	KLOK INSTELLEN	tijd instellen	
2	01 - 01	DAG INSTEL.	dag van de week instellen	van 1 tot 7
3	01 - 02	UUR	uur instellen	hh:00
4	01 - 03	MINUUT	minuten instellen	00: mm
5	01 - 04	DAG MAAND	dag van de maand instellen	van 1 tot 31
6	01 - 05	MAAND	maand instellen	van 1 tot 12
7	01 - 06	JAAR	jaar instellen	xxxx

MENU 02 - CHRONO INSTELLEN

Nadat u knop 1 minimaal 3 seconden ingedrukt hebt gehouden om het menu te openen, kunt u met knop 2 naar M2 lopen en met knop 3 bevestigen dat u dit menu wilt openen. In dit menu kunnen de drie functies van de chronothermostaat worden in- of uitgeschakeld: Dagprogramma, Weekprogramma en Weekendprogramma.



LET OP: Kies zorgvuldig het gewenste programma. De andere programma's zullen dan niet langer actief zijn. Zo voorkomt u dat de programma's met elkaar in conflict komen en het gekozen programma niet goed wordt uitgevoerd.

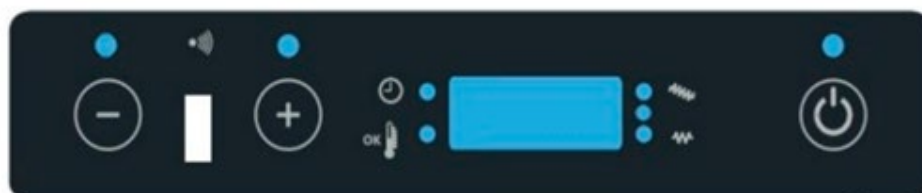

NIVEAU	MENU	SELECTIE	OMSCHRIJVING	WAARDE
1	02	CHRONO INSTELLEN	chronothermostaat instellen	
2	02 - 01	CHRONO INSCHAKELEN	chronothermostaat inschakelen	
3	02 - 01 - 01	CHRONO INSCHAKELEN		ON / OFF

MENU 02 - 02 DAGPROGRAMMA

In de submenu's kunt u met de knoppen 1 en 2 de waarde in het submenu wijzigen. Met knop 3 bevestigt u deze wijziging en gaat u naar het volgende submenu. In dit submenu kunt u de dagelijkse werking van de chronothermostaat inschakelen, uitschakelen en instellen. Er kunnen twee bedrijfsperiodes worden gekozen aan de hand van de in de volgende tabel aangegeven tijdsinstellingen.

NIVEAU	MENU	SELECTIE	OMSCHRIJVING	WAARDE
1	02 - 02	DAG	dagprogrammering	
2	02 - 02 - 01	DAGPR. INSCH.	programma inschakelen	ON/OFF
3	02 - 02 - 02	START 1	tijdstip 1e inschakeling	hh:mm / OFF
4	02 - 02 - 03	STOP 1	tijdstip 1e uitschakeling	hh:mm / OFF
5	02 - 02 - 04	START 2	tijdstip 2e inschakeling	hh:mm / OFF
6	02 - 02 - 05	STOP 2	tijdstip 2e uitschakeling	hh:mm / OFF



LET OP: Wanneer de instelling OFF wordt gekozen (die voor elke subfunctie beschikbaar is), wordt de desbetreffende subfunctie niet uitgevoerd. Bijvoorbeeld: OFF bij de subfunctie STOP 1 betekent dat het tijdstip van de 1e uitschakeling van het apparaat wordt genegeerd en het apparaat zal aanblijven totdat het tijdstip van subfunctie STOP 2 wordt bereikt of het apparaat handmatig wordt uitgezet.

MENU 02 - 03 WEEKPROGRAMMA

In dit submenu kunt u de wekelijkse werking van de chronothermostaat inschakelen, uitschakelen en instellen. Bij de weekprogrammering kunnen twee onafhankelijke programma's worden gebruikt die in het definitieve weekprogramma met elkaar worden gecombineerd.

Het weekprogramma kan worden ingeschakeld of uitgeschakeld. Bovendien, wanneer in een tijdsveld OFF als instelling wordt gekozen, zal de klok de bijbehorende tijdsinstelling negeren.



LET OP: Voer de tijdsinstellingen zorgvuldig in. Zorg ervoor dat de inschakelings- en/of uitschakelingstijden van de programmeringen op dezelfde dag elkaar niet overlappen.

NIVEAU	MENU	SELECTIE	OMSCHRIJVING	WAARDE
1	02 - 03	WEEK	weekprogrammering	
2	02 - 03 - 01	W E E K P R . INSCH.	programma inschakelen	ON/OFF
3	02 - 03 - 02	START 1	tijdstip 1e inschakeling	hh:mm / OFF
4	02 - 03 - 03	STOP 1	tijdstip 1e uitschakeling	hh:mm / OFF
5	02 - 03 - 04	MAANDAG	inschakeling weekprog. 1	ON / OFF
6	02 - 03 - 05	DINSDAG	inschakeling weekprog. 1	ON / OFF
7	02 - 03 - 06	WOENSDAG	inschakeling weekprog. 1	ON / OFF
8	02 - 03 - 07	DONDERDAG	inschakeling weekprog. 1	ON / OFF
9	02 - 03 - 08	VRIJDAG	inschakeling weekprog. 1	ON / OFF
10	02 - 03 - 09	ZATERDAG	inschakeling weekprog. 1	ON / OFF
11	02 - 03 - 10	ZONDAG	inschakeling weekprog. 1	ON / OFF



LET OP: Dit programma biedt de mogelijkheid om twee opeenvolgende programma-instellingen te kiezen. In de bovenstaande tabel wordt slechts één van de twee programmeringen weergegeven.

NIVEAU	MENU	SELECTIE	OMSCHRIJVING	WAARDE
1	02 - 03 - 12	START 2	tijdstip 2e inschakeling	xx:xx / OFF
2	02 - 03 - 13	STOP 2	tijdstip 2e uitschakeling	xx:xx / OFF

Samenvattende tabel van de verdere programmering.

MENU 02 - 04 WEEKENDPROGRAMMA

In dit submenu kunt u de werking in het weekend (de dagen 5 en 6, ofwel zaterdag en zondag) van de chronothermostaat inschakelen, uitschakelen en instellen.

NIVEAU	MENU	SELECTIE	OMSCHRIJVING	WAARDE
1	02 - 04	WEEKEND	weekendprogrammering	
2	02 - 04 - 01	WEEKEND INSCH.	programma inschakelen	ON/OFF
3	02 - 04 - 02	START 1	tijdstip 1e inschakeling	hh:mm / OFF
4	02 - 04 - 03	STOP 1	tijdstip 1e uitschakeling	hh:mm / OFF
5	02 - 04 - 04	START 2	tijdstip 2e inschakeling	hh:mm / OFF
6	02 - 04 - 05	STOP 2	tijdstip 2e uitschakeling	hh:mm / OFF

MENU 03 - TAAL SELECTEREN

In dit menu kunt u een van de volgende talen als dialoogtaal instellen:

- Italiaans
- Frans
- Engels
- Duits

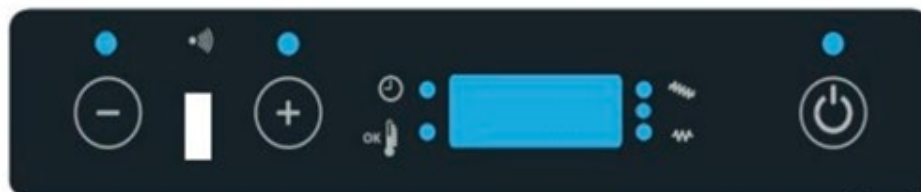

NIVEAU	MENU	SELECTIE	OMSCHRIJVING	WAARDE
1	03	TAAL SELECTEREN	taal instellen	
2	03 - 01	ITALIAANS	Italiaanse taal	
3	03 - 02	ENGELS	Engelse taal	
4	03 - 03	FRANS	Fransen taal	
5	03 - 04	DUITS	Duitse taal	

MENU 04 - STAND-BY

Als in het menu de stand-by-functie is ingeschakeld, kan het apparaat worden uitgeschakeld als het gewenste comfort is bereikt.

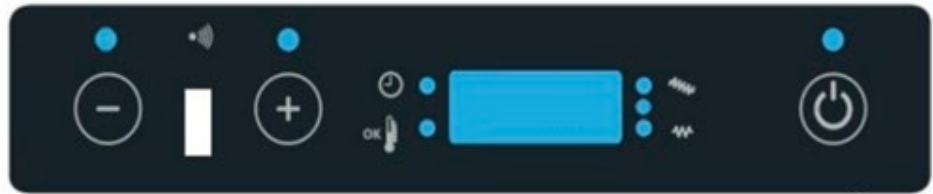

NIVEAU	MENU	SELECTIE	OMSCHRIJVING	WAARDE
1	04	STAND-BY	stand-by selecteren	
2	04 - 01	STAND-BY	stand-by selecteren	ON/OFF



LET OP: Als de stand-by-functie is geactiveerd en de omgevingstemperatuur 2 °C of meer boven de ingestelde temperatuur ligt (Set Ambiente), verschijnt op het display gedurende 10 minuten de melding "Go-standby". Als deze tijdsduur is verstreken, verschijnt op het display de melding "Attesa raffreddamento" ("Wachten, afkoelen bezig"). Het apparaat voert dan een afkoelcyclus uit totdat de melding "Stand-by" verschijnt. Als de omgevingstemperatuur tenminste 2 °C lager is geworden dan de ingestelde temperatuur (Set Ambiente), zal het apparaat vanuit Stand-by automatisch weer worden ingeschakeld.

MENU 05 - VOORLADEN

Wanneer het apparaat is uitgeschakeld en koud is, kan hij gedurende 110 seconden worden voorgeladen met houtpellets. Dit is handig als het reservoir of de aanvoerschroef geen pellets meer bevatten. Deze functie kan gestart worden met knop 1 en worden onderbroken met knop 5.

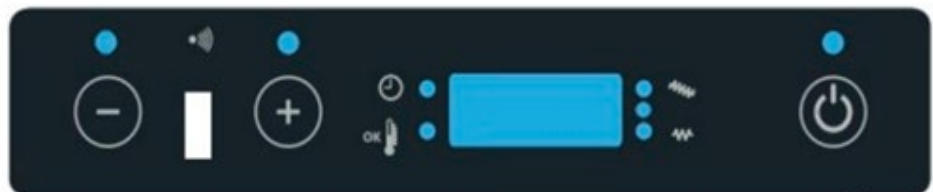

MENU 06 - APPARAAT STATUS

Via dit menu worden in realtime een aantal parameters (elke 5 sec. afgewisseld) weergegeven, zoals de snelheid van de rookafvoerventilator (tpm), de snelheid van de aanvoerschroef voor pellets en, het belangrijkste, de temperatuur van de rookgassen.

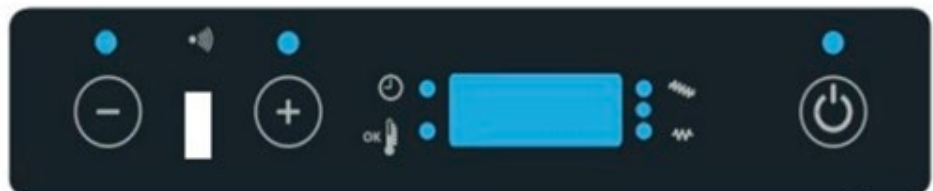

MENU 07 - VUURKORF REINIGEN

Deze functie dient om een geforceerde reiniging van de vuurkorf uit te voeren. Als zich in de vuurkorf een kleine hoeveelheid pelletmateriaal heeft opgehoopt, kan deze reinigingscyclus worden uitgevoerd zonder dat het apparaat hoeft te worden uitgeschakeld. De hoeveelheid pelletmateriaal wordt dan gereduceerd, zodat de verbranding weer beter verloopt.

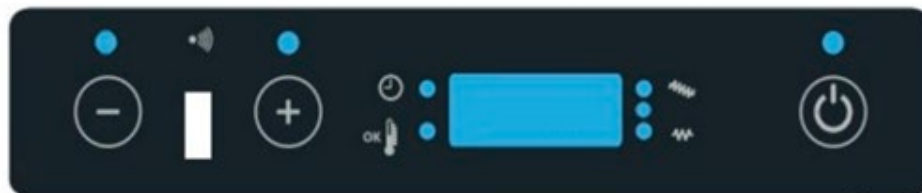

NIVEAU	MENU	SELECTIE	OMSCHRIJVING	WAARDE
1	07	VUURKORF REINIG.	vuurkorf reinigen	
2	07 - 01	VUURKORF REINIG.	vuurkorf reinigen	ON/OFF



LET OP: Het wordt afgeraden deze handeling te vaak achter elkaar uit te voeren. De vlam kan dan namelijk volledig doven.

MENU 08 - TECHNISCHE INSTELLINGEN

Dit menu is uitsluitend voorbehouden aan gekwalificeerd technisch personeel.

MENU 09 - PELLETKENMERKEN

Op basis van de eigenschappen van de gebruikte pellets, is het mogelijk om voor elke bedrijfsfase een correctie van 0% tot -5% toe te passen voor de hoeveelheid pellets die door de wormschroef worden aangevoerd. Bijvoorbeeld, bij gemiddeld genomen korter pelletmateriaal moet een kleinere waarde worden gehanteerd.

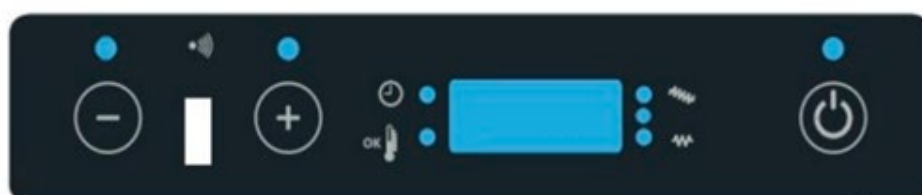

NIVEAU	MENU	SELECTIE	OMSCHRIJVING	WAARDE
1	09	PELLET-KENMERKEN	percentage pelletaanvoer	
2	09 - 01	PELLET-KENMERKEN	percentage pelletaanvoer	0 - 5 %

MENU A - TYPE SCHOORSTEEN

De snelheid van de rookafvoerventilator kan tussen 0% en +10% worden gecorrigeerd. Dit is handig om de verbranding te optimaliseren als de kwaliteit van de gebruikte pellets niet consistent is en verschillend pelletmateriaal wordt gebruikt.

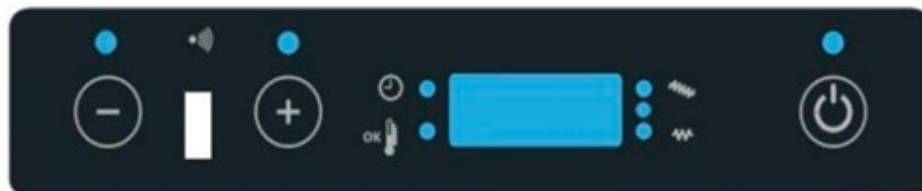

NIVEAU	MENU	SELECTIE	OMSCHRIJVING	WAARDE
1	A	TYPE SCHOOR-STEEN	vuurkorf reinigen	
2	A - 01	TYPE SCHOOR-STEEN	vuurkorf reinigen	0 - 10 %

4.10 WIFI AANSLUITING OPTIONEEL

Het apparaat kan worden aangesloten op een speciale WiFi module. Met deze WiFi module kan het apparaat worden opgestart of uitgeschakeld. Tevens kan middels de WiFi module de timer van het apparaat zeer gemakkelijk en overzichtelijk worden bediend. Daarnaast kan op afstand de temperatuur worden afgelezen. Voor het aansluiten van de speciale WiFi module voor dit apparaat is op de achterzijde een aansluit stekker voorzien (zie fig. 25) Voor meer informatie: zie de bij de wifi module bijgevoegde handleiding. Of scan deze QR-code. Let op: de verdere bedieningsinstructies in deze handleiding gaan uit van bediening zonder gebruikmaking van de wifi module.



Maak de branderpot, de ruit van het apparaat en de aslade schoon vóór elke opstart. Dit is erg belangrijk voor een goede en veilige werking. Juist als u middels timer programmering werkt of met WiFi bediening dan is dit iets wat goed in de gaten moet worden gehouden omdat het gemakkelijk vergeten zou kunnen worden!

4.11 HERMETISCH GESLOTEN APPARAAT

Dit apparaat is een hermetisch gesloten apparaat, hetgeen betekent dat hij kan werken zonder de binnen luchthouding in de kamer te beïnvloeden. Er dient ervoor gezorgd te worden dat de voor verbanding benodigde lucht van buiten toegevoerd wordt. Om aan alle wet- en regelgeving met betrekking tot de installatie van hermetisch gesloten apparaten te voldoen (inclusief het lucht toevoer en afvoer systeem) is het noodzakelijk dat een geautoriseerde pellet apparaat installateur wordt ingeschakeld voor de installatie van het apparaat.

5. DE PELLETTRECHTER VULLEN MET PELLETS

5.1 DE BRANDSTOF



Gebruik geen andere brandstof dan de vermelde houten pellets. Andere brandstoffen zoals bijvoorbeeld - houten werkfval met lijm en/of solven-ten, - afvalhout in het algemeen, - karton, - vloeibare brandstof, - alcohol, -petroleum, - benzine, -afvalmateriaal of vuilnis, enz. zijn verboden.

Er zijn in de markt pellets verkrijgbaar in verschillende kwaliteiten en met ver- schillende eigenschappen. Pellets van een slechte kwaliteit hebben een negatieve invloed op de efficiëntie van de verbranding, vervuilen het apparaat en kunnen in het uiterste geval leiden tot gevaarlijke situaties.



Het gebruik van verkeerde pellets (slechte kwaliteit of andere diameter dan genoemd) kan schade toebrengen aan dit apparaat. Schade veroor- zaakt door verkeerde pellets valt niet onder de garantie.

Gebruik enkel houten pellets van een goede kwaliteit met een diameter van 6 mm en een maximum lengte van 30 mm. Er zijn verschillende soorten van houten pel- lets met verschillende eigenschappen en kwaliteit verkrijgbaar op de markt. Pellets van een goede kwaliteit kunnen als volgt herkend worden:

- diameter 6 mm.
- maximum lengte 30 mm.
- houten pellets overeenkomstig 6mm DIN+ / Ö-norm+ / EN+ of gelijkwaardig.
- goed samengedrukt, geen resten van lijm, hars of additieven.
- oppervlak glanst en is glad
- uniform in lengte en laag stofgehalte
- restwatergehalte: < 10%
- asgehalte: < 0,5%
- pellets van goede kwaliteit zinken wanneer ze in water gegooid worden

In het algemeen kan slechte brandstof voor dit apparaat als volgt herkend worden:

- andere diameter dan de vereiste 6 mm en/of een verscheidenheid aan diameters
- verschillende variabele lengtes, hoger percentage van korte pellets
- het oppervlak vertoont verticale en/of horizontale barsten
- hoog stofgehalte
- oppervlak glanst niet
- drijft in water

Slechte brandstof gebruiken zal mogelijk leiden tot:

- slechte verbranding
- frequentie blokkering van de verbrandingskamer
- verhoogd pelletverbruik
- lage warmteafgifte en lage efficiëntie
- vuil op het glas
- meer assen en onverbrande korrels.
- hogere onderhoudskosten



Zelfs wanneer goede gestandaardiseerde pellets gebruikt worden, is het normaal dat er verschillen optreden in de verbrandingsnelheid, asproductie en de opbouw van gruis. Indien er pellets worden gebruikt, anders dan tijdens de inbedrijfstelling moet het apparaat opnieuw worden ingeregeld door een erkend service technicus.



Bewaar en vervoer de pellets in absoluut droge omstandigheden. Houten pellets kunnen aanzienlijk uitzetten wanneer ze in contact komen met water.

Neem contact op met de verkoper of de goedgekeurde installateur voor meer informatie over pellets.

5.2 VULLEN VAN DE PELLETTRECHTER

Open het deksel van de pellettrecther aan de bovenzijde van het apparaat en vul de trechter voorzigt voor 3/4 met pellets. Zorg ervoor dat er geen pellets in het apparaat vallen. Sluit vervolgens het deksel.



Raak nooit roterende onderdelen binnenin de pellettrecther aan. Om het risico te vermijden dat u roterende onderdelen binnenin de pellettrecther aanraakt, is het best het apparaat altijd volledig uit te schakelen door de stekker uit het stopcontact te halen.



Als de trechter tijdens de werking toch bijgevuld zou moeten worden, zorg er dan voor dat de pellets en/of de pelletzak niet in contact komt met hete delen van dit apparaat omdat dit kan leiden tot gevaarlijke situaties. Zorg ervoor dat u nooit roterende onderdelen binnenin de pellettrecther aanraakt.

6. ONDERHOUD

Door de warmte, de as en het residu die ontstaan door de verbranding van de brandstof is regelmatig schoonmaken en onderhoud door zowel de eindgebruiker als een geautoriseerd technicus nodig. Periodiek de kachel zorgvuldig schoonmaken is belangrijk voor de veiligheid en voor een efficiënte werking en verhoogt tegelijkertijd de levensduur van de kachel. Gebruik geen staalwol, waterstofchloride of andere bijtende, agressieve of krassende producten voor het schoonmaken van de binnen- of buitenkant van het apparaat. In het bijzonder na langere periodes van stilstand, moet het apparaat en het schoorsteensysteem gecontroleerd worden op blokkeringen.

6.1 DOOR DE (EIND-)GEBRUIKER UIT TE VOEREN ONDERHOUD



Voer pas onderhoud aan dit apparaat uit nadat u hebt gecontroleerd of het apparaat van binnen en van buiten helemaal is afgekoeld!



Trek voorafgaand aan onderhoud altijd de stekker van het apparaat uit het stopcontact.

Taak	Frequentie*
De buitenkant van het apparaat schoonmaken	Elke twee weken
Het reinigen van de ruit	Voor iedere opstart. Ook bij opstart in geval van timerfunctie
De branderpot reinigen	Voor iedere opstart. Ook bij opstart in geval van timerfunctie
De aslade schoonmaken	Wanneer de lade vol is en voor elke opstart. Ook bij opstart in geval van timerfunctie
Reinigen van de warmtewisselaar	Dagelijks
De vuurhaard reinigen	Elke 2 weken
De afdichting van de vuurdeur controleren	Tweemaal per jaar, de eerste keer aan het begin van het seizoen en / of als er 2500 kg aan pellets verstoekt zijn
De pellettrecther en wormaandrijving reinigen	Een keer per maand en / of als er 2500 kg aan pellets verstoekt zijn
Het reinigen van de pellettoevoerbuis	Een keer per week

6.2 DE BUITENKANT VAN HET APPARAAT SCHOONMAKEN

Maak het oppervlak van het apparaat met (heet) water en zeep schoon. Gebruik geen schurende of op oplosmiddelen gebaseerde schoonmaakproducten, anders kan de afwerklaag van het oppervlak beschadigd raken.

6.3 DE RUIT SCHOONMAKEN



De ruit van de kacheldeur moet voor iedere opstart gereinigd worden om inbranden van roet en asdeeltjes te voorkomen.

Het glas is hittebestendig, maar kan door snelle temperatuurveranderingen barsten. Laat daarom de ruit volledig afkoelen voordat deze wordt gereinigd. Gebruik gewone glasreinigingspray en schoonmaaktissues.



Reinig de glazen ruit uitsluitend als het apparaat helemaal is afgekoeld!

6.4 DE BRANDERPOT MET ASLADE REINIGEN



De kachelpot met aslade moet voor elke opstart gereinigd worden.

1. Haal de kachelpot en de aslade uit de verbrandingskamer. Zie afbeelding 16 & 17.
2. Reinig de aslade.
3. Reinig de branderpot en het rooster ervan met een borstel of stofzuiger. Als de gaten van het rooster verstopt zitten, gebruik dan een puntig instrument om de gaten vrij te maken (zie afbeelding 18).
4. Reinig de ruimte onder de branderpot en de ruimte onder de aslade met een stofzuiger.



Open gaten en een proper rooster van de verbrandingskamer zijn uiterst belangrijk voor een goede verbranding van de pellets.

5. Plaats de branderpot en de aslade terug in het apparaat. Zorg ervoor dat de branderpot op de juiste manier wordt teruggeplaatst. Zorg dat de grote opening bij de ontstekingsstaaf geplaatst wordt (zoals aangegeven in afbeelding 19 en 20). Indien de branderpot verkeerd wordt teruggeplaatst, zal het apparaat niet ontsteken.

6.5 REINIGEN VAN DE WARMTEWISSELAAR

De warmtewisselaar moet dagelijks gereinigd worden.

6.6 DE VUURHAARD REINIGEN

Reinig eerst de warmtewisselaar

1. Verwijder de branderpot met aslade. Zie hoofdstuk 6.4
2. Reinig de vuurhaard, het gedeelte onder de branderpot en de beplating met een borstel en een stofzuiger.
3. Plaats na het reinigen alle verwijderde onderdelen in omgekeerde volgorde terug in de vuurhaard.

6.7 DE DICHTING VAN DE VUURDEUR CONTROLEREN

Controleer ten minste twee keer per jaar, de eerste keer voordat het seizoen begint, de afdichting van de deur op lekken en beschadigingen. Laat de deurafdichting vervangen door een goedgekeurde technicus indien nodig. Gebruik enkel de originele reserveonderdelen.

6.8 DE PELLETTRECHTER EN WORMAANDRIJVING REINIGEN

Reinig de pellettrecter en wormaandrijving een keer per maand.

1. Verwijder het beschermingsrooster uit de pellettrecter.
2. Maak de pellettrecter leeg.
3. Reinig de pellettrecter en het zichtbare deel van de worm met een stofzuiger (afbeelding 22).
4. Plaats het beschermingsrooster terug op zijn plaats.
5. Vul de trechter met pellets.

6.9 REINIGEN VAN DE PELLET TOEVOERBUIS

Reinig de toevoerbuis van de pellets een keer per week met een harde ronde borstel (afbeelding 23). De toevoerbuis bevindt zich in de verbrandingskamer van het apparaat. In de toevoerbuis kan zich creosoot vormen, waardoor de toevoerbuis sterk vervuild raakt en zelfs verstopt raken met pellets.

6.10 DOOR EEN GEAUTORISEERD TECHNICUS UIT TE VOEREN ONDERHOUD

Taak	Frequentie*
Algemene professionele inspectie en onderhoud van het apparaat (& het rookkanaal)	Tweemaal per seizoen, de eerste keer aan het begin van het seizoen en / of na 900 branduren wanneer het apparaat SERV aangeeft
Schoorsteen/rookstelsel reinigen/vegen	Tweemaal per seizoen, de eerste keer aan het begin van het seizoen
Het vervangen van onderdelen die niet in deze handleiding worden genoemd	Na het constateren van schade
Aansluiting van het apparaat op de schoorsteen / het rookkanaal controleren	Tweemaal per seizoen, de eerste keer aan het begin van het seizoen en / of na 900 branduren wanneer het apparaat SERV aangeeft
Alle overige onderhoudsactiviteiten die niet specifiek worden genoemd in deze handleiding.	Eenmaal per seizoen, de eerste keer aan het begin van het seizoen
De ruimteventilator / rookgasventilator reinigen	Tweemaal per seizoen, de eerste keer aan het begin van het stookseizoen en / of na 900 branduren wanneer het apparaat SERV aangeeft
Het apparaat inwendig en uitwendig reinigen	Eenmaal per seizoen of na 900 brand uren wanneer het apparaat "SERV" aangeeft
De pellet schroef reductor smeren	Eenmaal per seizoen, aan het einde van het stookseizoen
De rookkamer reinigen	Eenmaal per seizoen, aan het einde van het stookseizoen of na 900 brand uren wanneer het apparaat "SERV" aangeeft
Controle van het ontstekings-element	Eenmaal per seizoen
De warmtewisselaar reinigen luchtzijdig	Eenmaal per seizoen of na 900 brand uren wanneer het apparaat "SERV" aangeeft
De warmtewisselaar reinigen rookgaszijdig	Eenmaal per seizoen of na 900 brand uren wanneer het apparaat "SERV" aangeeft
Het elektrische gedeelte controleren zoals PCB de bedrading, de sensoren en de beveiligingen.	Eenmaal per seizoen of na 900 brand uren wanneer het apparaat "SERV" aangeeft
De silicone slangen controleren van de druksensor	Eenmaal per seizoen of na 900 brand uren wanneer het apparaat "SERV" aangeeft
De deurafdichting controleren en indien nodig vervangen.	Tweemaal per seizoen, de eerste keer aan het begin van het seizoen of na 900 brand uren wanneer het apparaat "SERV" aangeeft
Het apparaat testen op alle 5 de verbrandingsniveaus	Eenmaal per seizoen of na 900 brand uren wanneer het apparaat "SERV" aangeeft
De beveiligingen testen	Eenmaal per seizoen of na 900 brand uren wanneer het apparaat "SERV" aangeeft

(*) De vermelde frequentie is een minimum frequentie. De lokale wetgeving en/of uw verzekeringscontract kunnen voorrang hebben afhankelijk van wat het meest strikt is. Bij intensief gebruik van het apparaat moet de schoorsteen vaker worden gereinigd.

7. TECHNISCHE SERVICE, ORIGINELE RESERVEONDERDELEN

Voordat dit apparaat de fabriek verlaat, wordt hij eerst zorgvuldig getest en in bedrijf gesteld. Eventuele reparaties of inbedrijfstellingsactiviteiten die noodzakelijk blijken te zijn tijdens of na het installeren moeten worden uitgevoerd door goedgekeurde verwarmingstechnici. Originele reserveonderdelen zijn alleen en exclusief te verkrijgen via onze Technische Servicecenters en geautoriseerde verkooppunten.

Zorg voordat u contact opneemt met de dealer, het Technische Servicecenter of de geautoriseerde verwarmingstechnicus dat u het model en serienummer bij de hand hebt.

Gebruik alleen originele reserveonderdelen. Door het gebruik van andere dan originele reserveonderdelen vervalt de garantie.

8. BEHEER VAN ALARMMELDINGEN



LET OP: Elke AVVISO (waarschuwing) zorgt ervoor dat het apparaat direct wordt uitgeschakeld. De alarmstatus treedt niet onmiddellijk in, maar na de door de fabrikant ingestelde tijd. Een alarmmelding kan worden gereset door knop 3 ingedrukt te houden. Controleer de reden van de alarmmelding zodra de AVVISO (waarschuwing) verschijnt. Verhelp vervolgens de oorzaak alvorens het apparaat opnieuw in te schakelen. Indien de alarmmelding aanhoudt of telkens opnieuw verschijnt, raadpleeg dan de technische dienst voor advies.

AL1 - Alarmmelding Black-Out

Deze melding wordt gegeven wanneer de 220 V-stroomvoorziening gedurende meer dan 30 seconden ontoereikend is.

AL2 - Alarmmelding Rookgassensor

Deze melding wordt gegeven wanneer de sensor die de temperatuur van de rookgassen meet, ontkoppeld of defect is. Bij deze alarmmelding toont het display de melding BLACK OUT en wordt het apparaat automatisch uitgeschakeld.

AL3 - Alarmmelding Rookgassen Heet

Deze melding wordt gegeven wanneer de sensor die de temperatuur van de rookgassen meet, een temperatuur waarneemt die hoger is dan de maximumtemperatuur die door de fabrikant is ingesteld. Het display toont dan de melding HOT FUMI. Achterhaal de reden van de temperatuurstijging, bijvoorbeeld een verkeerde werking van de ventilator voor de omgevingslucht. Indien de AVVISO (waarschuwing) aanhoudt of telkens opnieuw verschijnt, raadpleeg dan de technische dienst voor advies.

AL4 - Alarmmelding Defecte Aanzuiging

Deze alarmmelding wordt in twee gevallen gegeven:

1. Indien de encoder (instrument dat het toerental van de rookafvoerventilator meet) ontkoppeld of defect is, verschijnt op het display de melding ASPIRAT. GUASTO.

2. Wanneer de rookafvoerventilator defect is of niet draait, verschijnt op het display de melding ASPIRAT. GUASTO. Controleer of de stilstand van deze ventilator niet veroorzaakt wordt door een vreemd voorwerp, bijvoorbeeld een pellet die per ongeluk op de waaier van de ventilatormotor terecht is gekomen, waardoor die niet goed kan draaien.

Indien de alarmmelding aanhoudt of telkens opnieuw verschijnt, raadpleeg dan de technische dienst voor advies.

AL5 - Alarmmelding Mislukte Ontsteking

Deze melding wordt gegeven wanneer de ontstekingsfase is mislukt. De temperatuur van de rookgassen heeft dan niet binnen de ontstekingstijd de minimumwaarde bereikt die door de fabrikant is ingesteld. Op het display verschijnt de melding MANCATA ACCENSIONE. Hiervoor kunnen verschillende oorzaken bestaan: het routineonderhoud is niet goed uitgevoerd - bijvoorbeeld de vuurkorf is niet gereinigd of is verkeerd geplaatst -, er zijn geen of onvoldoende pellets in het reservoir aanwezig, de aanvoerschroef voor pellets is geblokkeerd door een vreemd voorwerp, enzovoorts.

Onderhoud en reinig het apparaat naar behoren alvorens deze in te schakelen.

Indien de alarmmelding aanhoudt of telkens opnieuw verschijnt, raadpleeg dan de technische dienst voor advies.

AL6 - Alarmmelding Geen Vlam/Geen Pellets

Deze melding wordt gegeven als de vlam dooft terwijl het apparaat brandt of de temperatuur van de rookgassen onder de minimumwaarde zakt die nodig is om het apparaat in bedrijf te houden. Ook kan deze melding optreden na een reinigingscyclus als er geen gloeiend materiaal meer in de vuurkorf aanwezig is. Op het display verschijnt de melding NO FIAMMA/MANCA PELLET.

Hiervoor kunnen verschillende oorzaken bestaan: er zijn geen of onvoldoende pellets in het reservoir aanwezig, de aanvoerschroef voor pellets is geblokkeerd door een vreemd voorwerp, enzovoorts.

Controleer of er pellets in het reservoir aanwezig zijn en of de wormschroef voor de pelletaanvoer correct werkt.

Indien de alarmmelding aanhoudt, raadpleeg dan de technische dienst voor advies. Mogelijk kan het nodig zijn de bedrijfsinstellingen van het apparaat te wijzigen.

AL 7 - Alarmmelding Thermische Veiligheid

Als de algemene veiligheidsthermostaat een temperatuur waarneemt die hoger is dan de inschakeldrempel, treedt ze in werking en zal de pelletaanvoerschroef niet langer worden gevoed. Bij deze alarmmelding wordt het apparaat uitgeschakeld. Op het display verschijnt de melding SICUREZZA TERMICA.

Hiervoor kunnen verschillende oorzaken bestaan: het routineonderhoud is niet goed uitgevoerd - bijvoorbeeld de vuurkorf is niet gereinigd of is verkeerd geplaatst -, de rookleidingsplaat en de pijpenbundel zijn niet goed gereinigd, enzovoorts.

Onderhoud en reinig het apparaat naar behoren en raadpleeg de technische dienst voor advies.

AL8 - Alarmmelding Geen Onderdruk

Deze alarmmelding wordt gegeven als de drukbeveiligingsschakelaar in werking

is getreden, wat alleen gebeurt als er problemen met het rookafvoerkanaal zijn. Neem daarom contact op met de installateur van het apparaat. Hiervoor kunnen ook andere oorzaken bestaan. Zo kan het routineonderhoud niet goed zijn uitgevoerd - bijvoorbeeld de vuurkorf is niet gereinigd of is verkeerd geplaatst -, de rookomleidingsplaat en de pijpenbundel kunnen niet goed zijn gereinigd, enzovoorts. Onderhoud en reinig het apparaat naar behoren en raadpleeg de technische dienst voor advies.

9. PRODUCT FICHE

Naam leverancier of merknaam		Qlima / Q-excellence
Model		Oprah 78 AT / Merkuro 7300 AT
Apparaat type		CM50
Energieefficiëntieklasse		A+
Type kachel		Houtpellets
Directe warmteafgifte (*)	kW	7,3
Indirecte warmteafgifte	kW	0,0
Energie-efficiëntie-index		128,67
Stroomverbruik (ontsteking / normale operatie)	W	285 / 90
Aansluitspanning	V/Hz	230/~50
Thermisch rendement bij nominale capaciteit / gereduceerde capaciteit (*)	%	91,4 / 96,4
Andere voorzorgsmaatregelen met betrekking tot montage, installatie of onderhoud van lokale ruimteverwarming.		Raadpleeg handleiding
CO-gehalte bij 13% O ₂ nominale / gereduceerde capaciteit (*)	%	0,08 / 0,09
Gemiddeld stofgehalte bij 13% O ₂	mg/m ³	11
Voor vertrekken tot**	m ³	225
Rookgasuitlaatdiameter	mm	80
Rookgastemperatuur bij nominale capaciteit / gereduceerde capaciteit	°C	141,3 / 96,4
Trek van de schoorsteen nodig	Pa	11,4
Smookklep voor schoorsteen nodig		Mogelijk***
Kan worden toegepast op een schoorsteencombinatie met rookkanaal		Nee
Type brandstof (****)		Ø 6 mm Din+/Önorm+/EN+
Nominale lengte / diameter van de brandstof	mm	30 / 06
Inhoud van pelletterchter	kg	15
Autonomie (min-max)	h	9,7 - 21,4
Recirculatieventilator		Ja
LuchtfILTER		Nee
Netto gewicht	kg	80

(*) Volgens EN 16510

(**) slechts ter indicatie, varieert per land/regio

(***) Te bepalen door een geautoriseerde professionele installateur

(****) Gebruik enkel aanbevolen brandstof

10. GARANTIEBEPALINGEN

In dit gedeelte van de handleiding worden de garantievoorwaarden voor het door u gekochte apparaat beschreven. Scan de onderstaande QR-code die u naar de volledige informatie en uw rechten met betrekking tot de productgarantie leidt. Lees de informatie op de weblink zorgvuldig door. Als er geen garantieondersteuning voor uw land is, neem dan contact op met de lokale dealer..



Oprah 78



Merkuro 7300

Om onnodige kosten te voorkomen adviseren wij u eerst deze handleiding zorgvuldig door te lezen. Mocht u hier geen oplossing vinden, raadpleeg dan uw dealer of installateur.

- * De kachelruit is hittebestendig en is bestand tegen hogere temperaturen dan de temperaturen die in de kachel kunnen optreden. Dit betekent dat schade aan de kachelruit alleen maar kan ontstaan door oorzaken die niet binnen de verantwoordelijkheid van de fabrikant/distributeur liggen. Schade aan de kachelruit wordt daarom niet door de garantie gedekt.
- ** Zeer brandbare stoffen kunnen tot oncontroleerbare verbranding leiden, waardoor er vlammen buiten de kachel komen. Mocht dit het geval zijn, probeer dan nooit de kachel te verplaatsen, maar schakel hem dan altijd onmiddellijk uit. Gebruik in geval van nood een brandblusser van het type B: een kooldioxide- of poederblusser.

Parámetro / Caractéristique / Item / Voce / Item		Símbolo / Symbole / Symbol / Símbolo / Symbool	Valor / Valeur / Value / Valore / Waarde	Unidad / Unité / Unit / Unità di misura / Eenheid	Parámetro / Caractéristique / Item / Voce / Item		Símbolo / Symbole / Symbol / Símbolo / Symbool	Valor / Valeur / Value / Valore / Waarde	Unidad / Unité / Unit / Unità di misura / Eenheid
Potencia calorífica / Puissance thermique / Heat output / Potenza termica / Warmteafgifte					Eficiencia útil (PCN de fábrica) / Rendement utile (PCI brut) / Useful efficiency (NCV as received) / Efficienza utile (NCV ricevuto) / Minimale warmteafgifte (indicatief)				
Potencia calorífica / Puissance thermique nominale / Nominal heat output / Potenza termica nominale / Nominale warmteafgifte		P _{nom}	7,3	kW	Eficiencia útil a potencia calorífica nominal / Rendement utile à la puissance thermique nominale / Useful efficiency at nominal heat output / Efficienza utile alla potenza termica nominale / Nuttig rendement bij nominale warmteafgifte		η _{h, nom}	91,4	%
Potencia calorífica mínima (indicativa) / Puissance thermique minimale (indicative) / Minimum heat output / Potenza termica mínima (indicativa) / Minimale warmteafgifte (indicatief)		P _{min}	3,3	kW	Eficiencia útil a potencia calorífica mínima (indicativa) / Rendement utile à la puissance thermique minimale (indicatif) / Useful efficiency at nominal heat output / Efficienza utile alla potenza termica mínima (indicativa) / Nuttig rendement bij nominale warmteafgifte		η _{h, min}	96,4	%
Consumo auxiliar de electricidad / Consommation d'électricité auxiliaire / Auxiliary electricity consumption / Consumo ausiliario di energia elettrica / Aanvullend elektriciteitsverbruik					Tipo de control de potencia calorífica/de temperatura interior (seleccione uno) / Type de contrôle de la puissance thermique/de la température de la pièce (sélectionner un seul type) / Type of heat output/room temperature control (select one) / Tipo di potenza termica/controllo della temperatura ambiente (indicare una sola opzione) / Type warmteafgifte/sturing kamertemperatuur (selecteer één)				
A potencia calorífica nominal / À la puissance thermique nominale / At nominal Heat output / Alla potenza termica nominale / Bij nominale warmteafgifte		e _{l, max}	0,09	kW	Potencia calorífica de un solo nivel, sin control de temperatura interior / contrôle de la puissance thermique à un palier, pas de contrôle de la température de la pièce / single stage heat output, no room temperature control / potenza termica a fase unica senza controllo della temperatura ambiente / Eentrapswarmteafgifte, geen sturing / van de kamertemperatuur				[no] / [non] / [no] / [nee]
A potencia calorífica mínima / À la puissance thermique nominale / At minimum heat output / Alla potenza termica mínima / Bij minimale warmteafgifte		e _{l, min}	0,042		Dos o más niveles manuales, sin control de temperatura interior / contrôle à deux ou plusieurs paliers manuels, pas de contrôle de la température de la pièce / two or more manual stages, no room temperature control / due o più fasi manuali senza controllo della temperatura ambiente / Eentrapswarmteafgifte, geen sturing van de kamertemperatuur				[no] / [non] / [no] / [nee]
En modo de espera / En mode veille / In standby mode / In modo stand-by / In stand-by modus		e _{l, ss}	0,002	kW	Con control de temperatura interior mediante termostato mecánico / contrôle de la température de la pièce avec thermostat mécanique / with mechanic thermostat room temperature control / con controllo della temperatura ambiente tramite termostato meccanico / Met mechanische sturing van de kamertemperatuur door thermostaat				[no] / [non] / [no] / [nee]
Necesidad de energía del piloto permanente / Puissance requise par la veilleuse permanente / Permanent pilot flame power requirement / Potenza necessaria per la fiamma pilota permanente / Vermogenseis voor de permanente waakvlam					Con control electrónico de temperatura interior / contrôle électronique de la température de la pièce / with electronic room temperature control / con controllo elettronico della temperatura ambiente / Met elektronische sturing van de kamertemperatuur				
Necesidad de energía del piloto (si procede) / Puissance requise par la veilleuse (le cas échéant / Pilot flame power requirement (if applicable) / Potenza necessaria per la fiamma pilota (se applicabile) / Vermogenseis voor de permanente waakvlam (indien van toepassing)		P _{pilot}	N.A.		Con control electrónico de temperatura interior y temporizador diario / contrôle électronique de la température de la pièce et programmeur journalier / with electronic room temperature control plus day timer / con controllo elettronico della temperatura ambiente e temporizzatore giornaliero / Met elektronische sturing van de kamertemperatuur plus dag-tijdschakelaar				[no] / [non] / [no] / [nee]
					Con control electrónico de temperatura interior y temporizador diario / contrôle électronique de la température de la pièce et programmeur journalier / with electronic room temperature control plus week timer / con controllo elettronico della temperatura ambiente e temporizzatore settimanale / Met elektronische sturing van de kamertemperatuur plus week-tijdschakelaar				[si] / [oui] / [yes] / [si] / [Ja]
Otras opciones de control (pueden seleccionarse varias) / Autres options de contrôle (sélectionner une ou plusieurs options) / Other control options (multiple selection possible) / Altre opzioni di controllo (è possibile selezionare più opzioni) / Andere sturingsopties (meerdere selecties mogelijk)									
					Control de temperatura interior con detección de presencia / contrôle de la température de la pièce, avec détecteur de présence / room temperature control, with presence detection / controllo della temperatura ambiente con rilevamento di presenza / Andere sturingsopties (meerdere selecties mogelijk)				[no] / [non] / [no] / [nee]
					Control de temperatura interior con detección de ventanas abiertas / contrôle de la température de la pièce, avec détecteur de fenêtre ouverte / room temperature control, with open window detection / controllo della temperatura ambiente con rilevamento di finestra aperte / Andere sturingsopties (meerdere selecties mogelijk)				[no] / [non] / [no] / [nee]
					Con opción de control a distancia / contrôle à distance / with distance control option / con opzione di controllo a distanza / Met de optie van afstandsbediening				[no] / [non] / [no] / [nee]
Información de contacto / Coordonnées de contact / Contact details / Contatti / Contactgegevens					Nombre y dirección del fabricante o de su representante autorizado. / Nom et adresse du fabricant ou de son mandataire / Name and address of the manufacturer or its authorised representative / Nome e indirizzo del fabbricante o del suo rappresentate autorizzato. / Naam en adres van de fabrikant of van zijn gemachtigde.				
PVG contact details					PVG HOLDING BV, KANAALSTRAAT 12C, 5347KM, OSS, THE NETHERLANDS, +31 412 694 670				

(*) PM = partículas, OGC = compuestos orgánicos gaseosos, CO = monóxido de carbono, NOx = óxidos de nitrógeno

(**) Solo necesario si se aplican los factores de corrección F(2) o F(3).

(*) P = particules, COG = composés organiques gazeux, CO = monoxyde de carbone, NOx = oxydes d'azote.

(**) Requis uniquement si le facteur de correction F(2) ou F(3) est appliqué.

(*) PM = particolato, OGC = composti gassosi organici, CO = monossido di carbonio, NOx = ossidi di azoto

(**) Necessario solo se si applicano i fattori di correzione F(2) o F(3)

(*) PM = zwevende deeltjes, OGC = gasvormige organische verbindingen, CO = koolmonoxide, NOx = stikstofoxiden

(**) Uitsluitend vereist indien correctiefactor F(2) of F(3) wordt gebruikt

1.



16.



17.

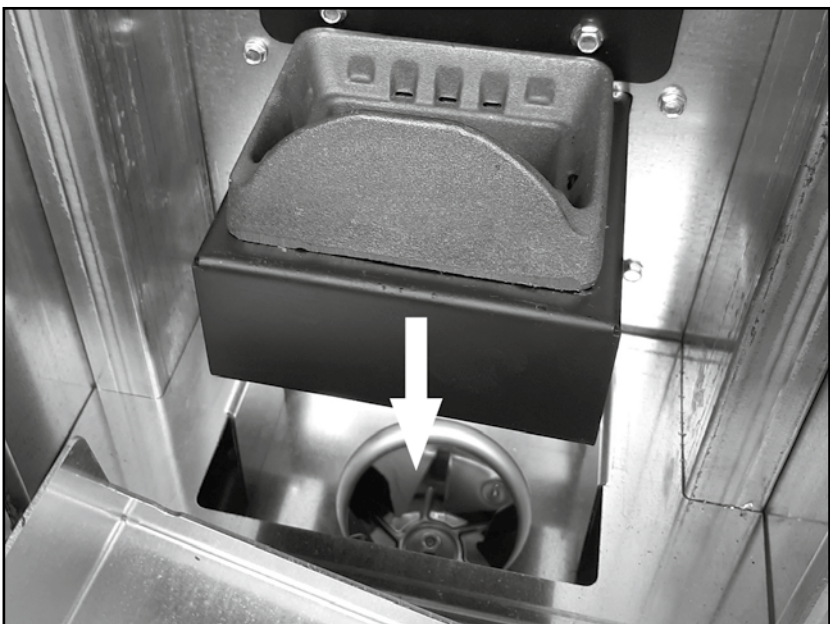

18.

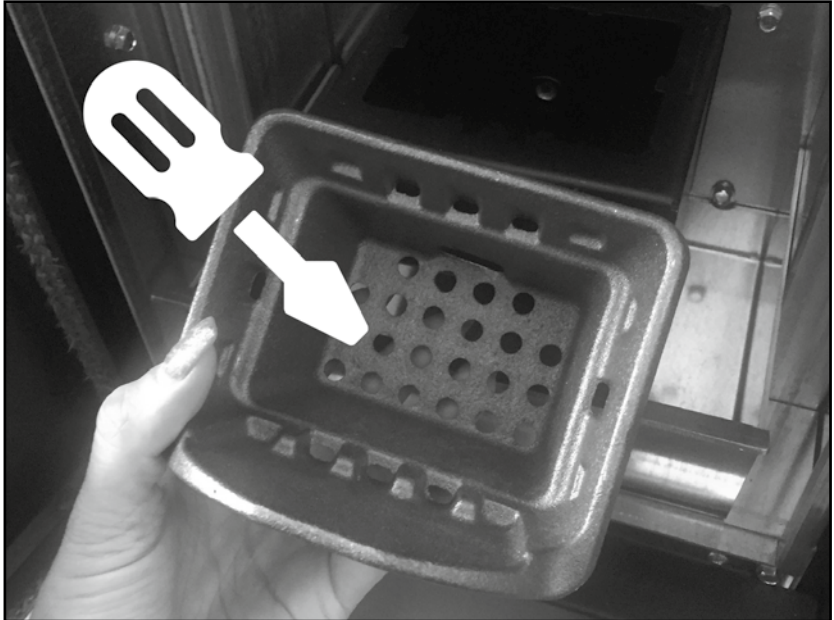

19.



20.

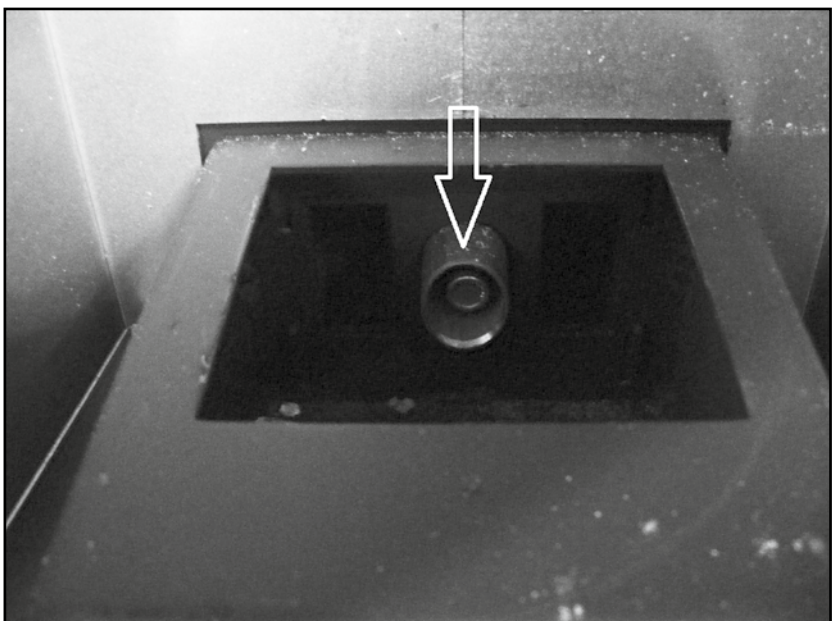

22.

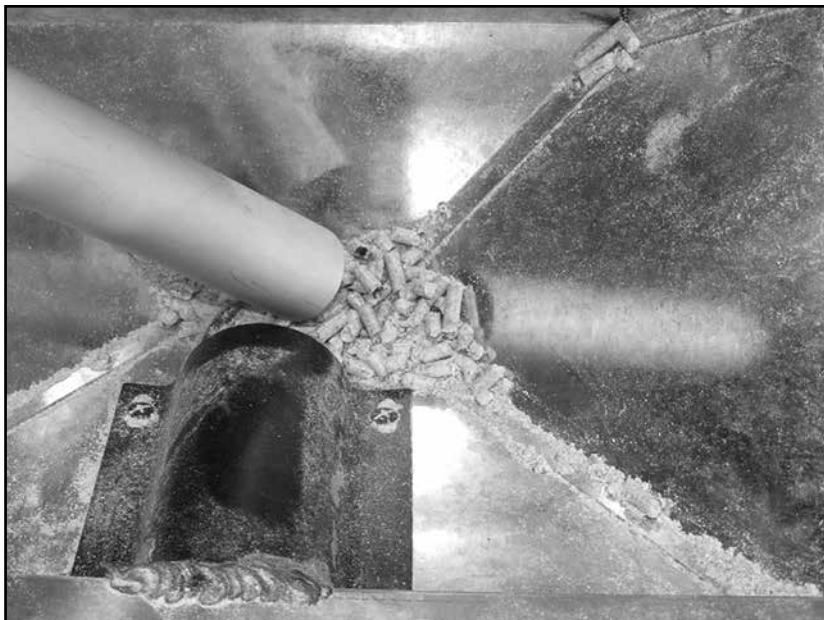

23.

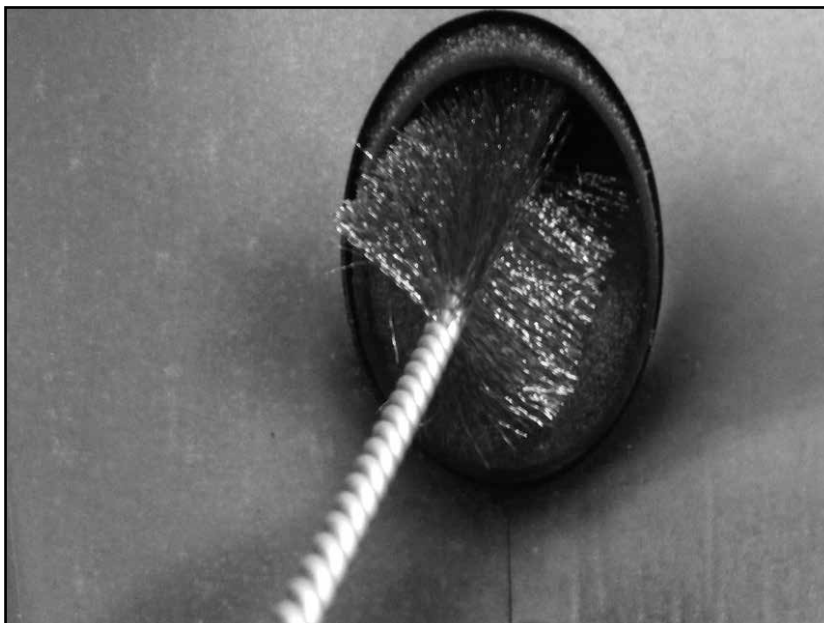

24.

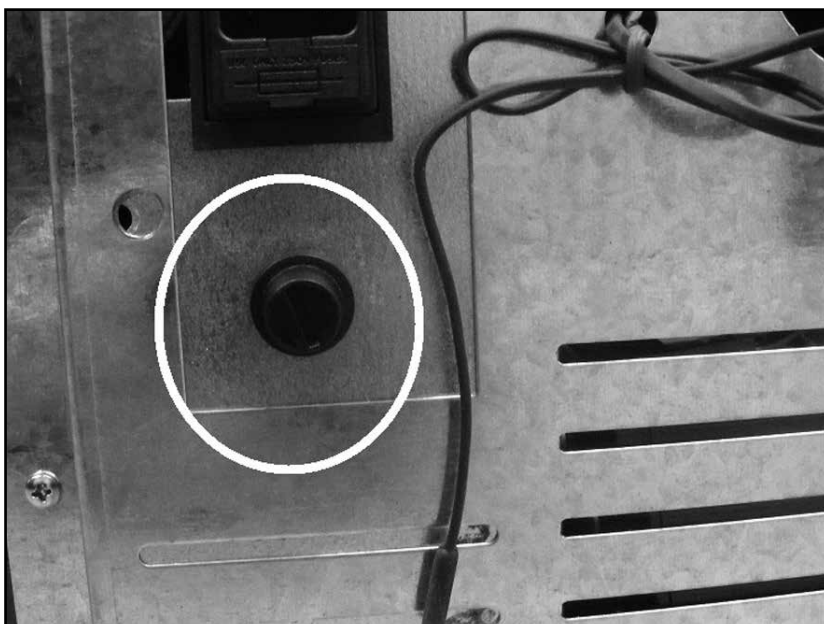

25.

F

- 1 Capteur de température ambiante
- 2 Module de connexion Wi-Fi
- 3 Interrupteur principal on/off
- 4 Connexion du cordon d'alimentation
- 5 Entrée d'air frais (40 mm)
- 6 Sortie des gaz d'échappement / fumée

NL

- 1 Sensor kamertemperatuur
- 2 Aansluiting wifi module (optioneel)
- 3 Hoofd aan/uit schakelaar
- 4 Aansluiting stroomkabel
- 5 Verse lucht inlaat (40 mm)
- 6 Rookgas aansluiting

I

- 1 Sensore temperatura ambiente
- 2 Modulo connessione wi-fi (opzionale)
- 3 Interruttore principale on/off
- 4 Collegamento del cavo di alimentazione
- 5 Ingresso aria fresca (40 mm)
- 6 Scarico/uscita fumi

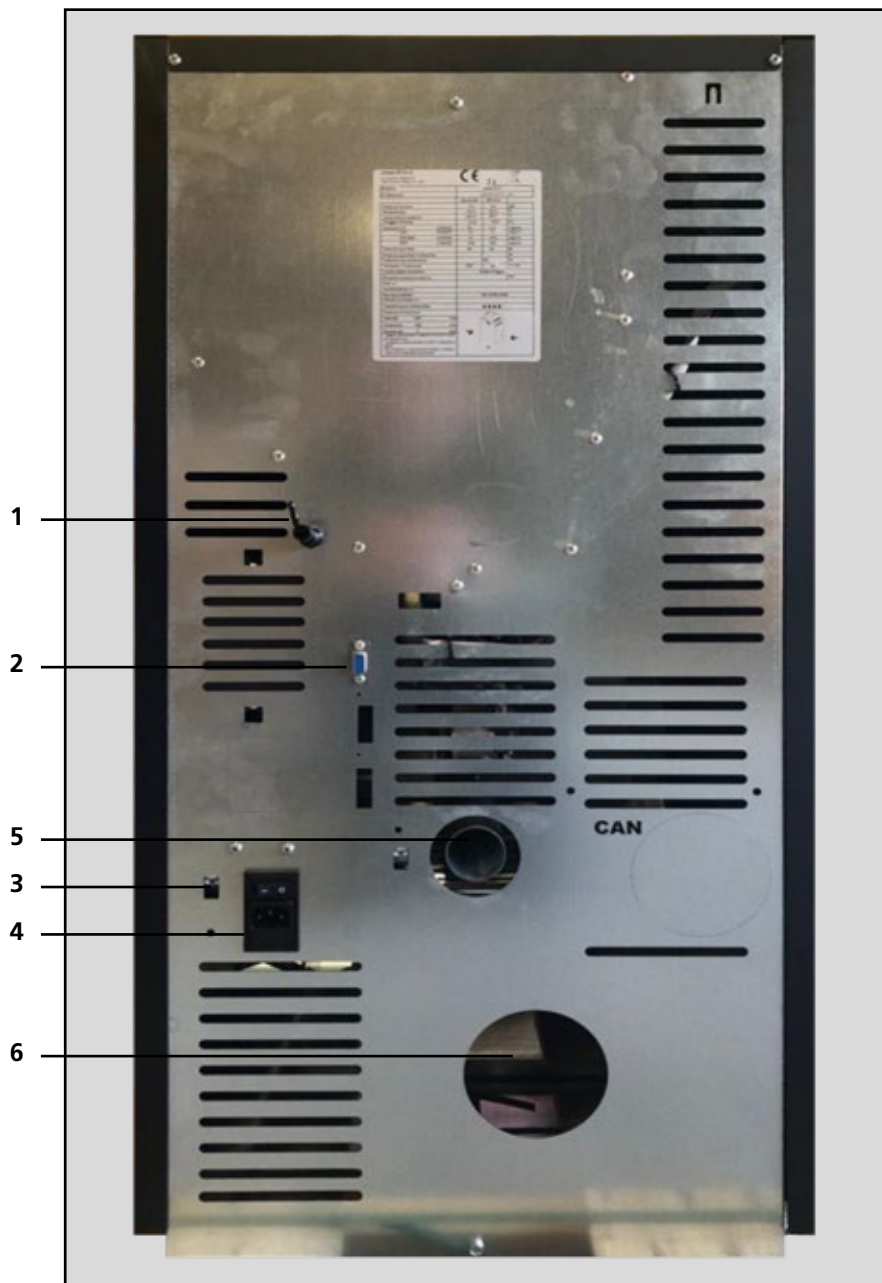



Distributed in Europe by PVG Holding B.V.

- ① Benötigen Sie weitere Informationen oder treten Probleme auf, besuchen Sie bitte unsere Website www.qlima.com, oder setzen Sie sich mit unserem Kundendienst in Verbindung (T: +31 412 694 694).
- Ⓚ For alle yderligere oplysninger eller ved eventuelle problemer med apparatet henvises til www.qlima.com eller det lokale Kundecenter (T: +45 77 34 33 30).
- Ⓛ Si necesita información o si tiene algún problema, visite nuestra página Web www.qlima.es, o póngase en contacto con el servicio cliente (T: +34 916 113 113).
- Ⓣ Si vous souhaitez obtenir des informations supplémentaires ou si vous rencontrez un problème, rendez-vous sur notre site Web (www.qlima.fr / www.fr.qlima.be) ou contactez notre service client (T : +33 2 32 96 07 47 / +32 (0)3 326 39 39).
- Ⓜ Jos haluat huoltoapua, lisätietoja tai laitteen kanssa tulee ongelmia, tutustu verkkosivustoon osoitteessa www.qlima.com tai kysy neuvoa PVG kuluttajapalvelukeskuksesta (T: +45 77 34 33 30).
- Ⓜ If you need information or if you have a problem, please visit the our website (www.qlima.com) or contact our sales support (T: +31 412 694 694).
- ① Per informazioni e in caso di problemi, visitate il sito Web www.qlima.it oppure contattate il Centro Assistenza Clienti (T: +39 0571 628 500).
- Ⓜ Hvis du trenger informasjon, eller hvis du har et problem med produktet, kan du gå til nettsidene www.qlima.com. Alternativt kan du kontakte med PVG' forbrukertjeneste (T: +45 77 34 33 30).
- Ⓜ Als u informatie nodig hebt of als u een probleem hebt, bezoek dan de onze website (www.qlima.nl / www.qlima.be) of neem contact op met de afdeling sales support (T: +31 412 694 694 / +32 (0)3 326 39 39).
- Ⓣ Se necessitar de informações ou se tiver problemas, visite o Web site www.qlima.es ou contacte o Centro de Assistência (T: +34 916 113 113).
- Ⓜ W przypadku problemów i w celu uzyskania szczegółowych informacji odwiedź stronę internetową Qlima dostępną pod adresem www.qlima.com lub skontaktuj się z Centrum kontaktów Qlima (T: +48 48 613 00 70)
- Ⓢ Om du behöver service eller information eller har problem med apparaten kan du besöka www.qlima.com eller kontakta Qlima kundtjänst (T: +45 77 34 33 30).
- Ⓜ Če želite dodatne informacije, obiščite spletno mesto podjetja na naslovu www.qlima.si ali pokličite na telefonsko (T: +386 (0)41 674 139).

